

RC 400 A
RC 403 A
RC 407 A
RC 417 A

Instructions d'utilisation

Centrale vapeur *EXCELIO*



ASTORIA®

Expert en repassage

Avec cet appareil,

vous avez fait l'acquisition d'un **article de qualité**,
bénéficiant de toute l'**expérience d'Astoria** dans
le domaine du petit électroménager.

Il répond aux critères de la **qualité Astoria** :

les meilleurs matériaux et composants ont été utilisés pour
sa fabrication, et il a été soumis à des contrôles rigoureux.

Nous souhaitons que son usage vous apporte entière
satisfaction. Nous attirons votre attention sur le fait que
cet appareil travaille avec de l'eau brûlante et de la vapeur
sous pression. Nous vous demandons donc de lire très
attentivement les instructions données dans cette notice,
car elles fournissent, entre autres, des informations
importantes relatives à la sécurité d'installation, d'utilisation
et d'entretien. **Gardez votre notice, vous pourriez
avoir besoin de vous y référer dans le futur.**

4	Descriptif produit
6	Recommandations de sécurité
10	Repassage
10	Mise en service
11	Repassage à sec
11	Repassage à la vapeur
15	Fonction Eco
16	Remplissage de la chaudière en cours de repassage
17	Fonction auto-stop
18	Défroissage vertical
19	Rangement de la centrale
20	Rinçage et détartrage
21	Nettoyage et entretien
22	Conseils pour le repassage
24	Guide de dépannage
26	Spécifications techniques
26	Environnement
26	Accessoires
27	Garantie

SOMMAIRE

descriptif produit

CENTRALE VAPEUR

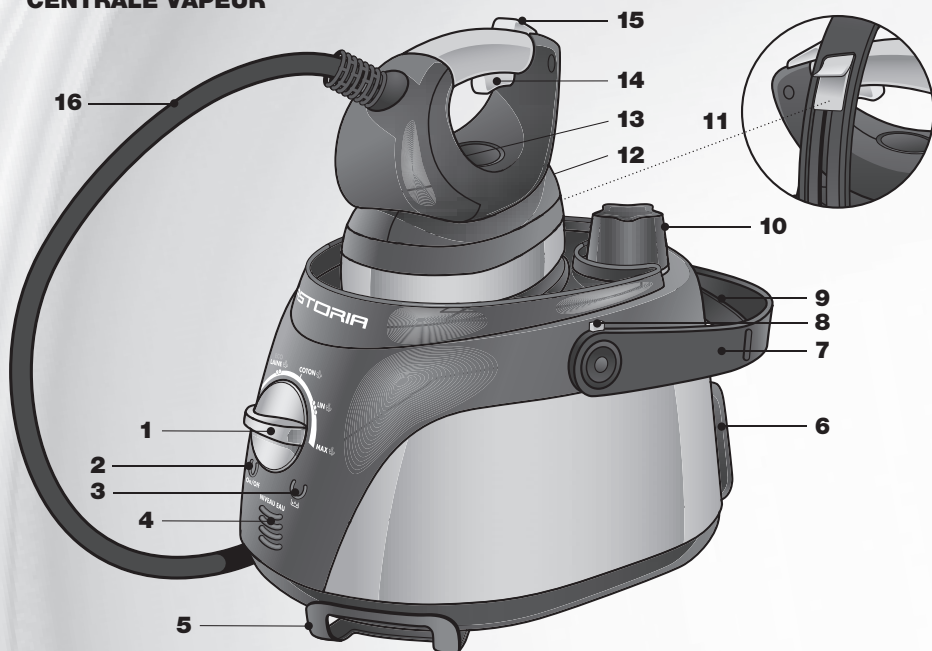

1. Sélecteur des tissus
2. Interrupteur de mise en service du fer et de la chaudière
3. Voyant de détartrage et touche "Reset"
4. Voyants de niveau d'eau
5. Enrouleur de cordon vapeur
6. Enrouleur automatique du cordon d'alimentation
7. Poignée de transport
8. Bouton de déblocage poignée de transport
9. Fixation du fer
10. Bouchon de remplissage
11. Bouton de fixation du fer
12. Sortie vapeur frontale
13. Voyant de contrôle de température du fer
14. Gâchette de commande vapeur
15. Touche de commande vapeur
16. Cordon vapeur

descriptif produit

ENTONNOIR

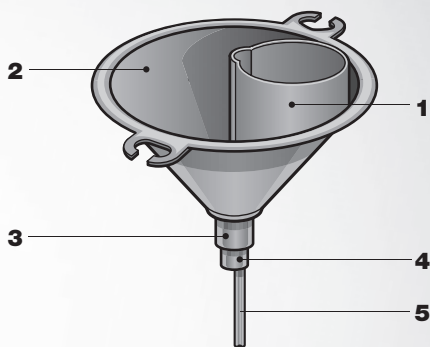

1. Zone de refroidissement
2. Zone de remplissage
3. Joint d'étanchéité
4. Embout de fixation du tube
5. Tube

recommandations de

sécurité



- Cet appareil émet de la vapeur.
Prendre garde aux risques de brûlures.



- Cet appareil est prévu pour un usage domestique uniquement. Toute autre utilisation annule la garantie.
- Respecter impérativement les consignes d'utilisation du mode d'emploi.
- Garder l'appareil et son cordon d'alimentation hors de portée des enfants de moins de 8 ans.
- Cet appareil peut être utilisé par des enfants âgés d'au moins 8 ans et par des personnes ayant des capacités physiques, sensorielles ou mentales réduites ou dénuées d'expérience ou de connaissance, s'ils (si elles) sont correctement surveillé(e)s ou si des instructions relatives à l'utilisation de l'appareil en toute sécurité leur ont été données et si les risques encourus ont été appréhendés.
- Les enfants ne doivent pas jouer avec l'appareil.
- Ne pas manipuler l'appareil les mains mouillées.
- Pendant l'opération de repassage les enfants et les animaux doivent être maintenus à l'écart de la zone de travail.
- Etant donné le dégagement de vapeur chaude, il est strictement interdit de repasser en position assise avec les jambes placées sous la table.
- Ne pas repasser des vêtements portés sur soi ou par quelqu'un.



- S'assurer que la tension du secteur corresponde bien à celle indiquée sur l'étiquette signalétique de l'appareil.
- S'assurer avant chaque utilisation que les cordons d'alimentation et de vapeur soient en parfait état.
- Dérouler entièrement le cordon d'alimentation.
- **Ne brancher l'appareil que sur une prise avec mise à la terre répondant aux prescriptions de sécurité électrique actuellement en vigueur. Dans le cas où une rallonge serait nécessaire, utiliser une rallonge avec prise de terre incorporée et d'une intensité nominale suffisante pour supporter l'alimentation de l'appareil. Nous conseillons d'utiliser des produits portant la marque NF.**
- Afin d'éviter une surcharge du réseau électrique, ne pas brancher d'autres appareils sur le même circuit.
- **Ne pas laisser l'appareil sans surveillance lorsqu'il est branché.**
- Débrancher le cordon d'alimentation pour toute opération de remplissage, d'entretien ou de vidange, et lorsque l'appareil n'est pas utilisé.
- Ne pas tirer sur le cordon d'alimentation ou sur l'appareil pour le débrancher.



- S'assurer que la surface sur laquelle repose le fer (tapis repose-fer ou centrale vapeur) est plane et stable.
- Poser l'unité de repassage sur le plateau repose-centrale d'une table à repasser adaptée et vérifier que la table ne bascule pas sous le poids de la centrale remplie d'eau.
- Veiller à ne pas mettre l'appareil au bord de la table ou du plan de travail pour éviter qu'il bascule.
- S'assurer que le cordon d'alimentation et toute éventuelle rallonge électrique ne soient pas disposés aux endroits de passage pour éviter tout basculement.
- Ne jamais déplacer l'appareil lorsqu'il est en fonction.
- Ne jamais utiliser l'appareil à l'extérieur.

- Ne pas utiliser l'appareil près d'un point d'eau.
- Ne pas placer l'appareil près d'une source de chaleur et éviter que le cordon d'alimentation touche une surface chaude.
- Ne pas ranger l'appareil encore chaud, le laisser refroidir 5 heures à l'air libre auparavant.
- Ne pas laisser l'appareil exposé aux agents atmosphériques (pluie, soleil...) ni à une température inférieure à 5°C.



- Ne jamais dévisser le bouchon de remplissage sans s'être préalablement assuré que la chaudière n'est plus sous pression.
- Ne jamais mettre la centrale sous le robinet pour rajouter de l'eau.
- Ne jamais remplir le réservoir avec de l'eau chaude.
- Introduire la quantité d'eau préconisée et n'y additionner aucun autre produit.
- Eau à utiliser : se référer à la page 12 de la présente notice.
- Veiller à ce que le cordon d'alimentation et le cordon vapeur n'entrent pas en contact avec les parties chaudes du fer.
- En cours du repassage, le repose-fer peut devenir très chaud.
- Pour repasser à la vapeur en toute sécurité, il est impératif d'attendre l'allumage fixe du voyant de mise en service une première fois (celui-ci clignote puis reste fixe quand la vapeur est prête à être utilisée), avant de commencer le repassage. A défaut, il faut s'abstenir de repasser à la vapeur et faire réviser l'appareil par un Centre Service Agréé Astoria.
- Les voyants de niveau d'eau clignotent uniquement s'il n'y a plus d'eau dans la chaudière et que le fer n'émet plus de vapeur. Dans le cas où ceux-ci clignotent durant l'émission de vapeur, il faut s'abstenir d'utiliser l'appareil et le faire réviser par un Centre Service Agréé Astoria.
- A la fin de la séance de repassage, et après refroidissement complet de l'appareil (environ 5 heures), il est conseillé de vider l'eau contenue dans la chaudière.



- **Le nettoyage et l'entretien de l'appareil ne doivent pas être effectués par des enfants, sauf s'ils ont plus de 8 ans et sont surveillés.**
- Ne jamais plonger l'appareil dans l'eau ou dans quelque liquide que ce soit.
- Ne pas nettoyer l'appareil avec des produits chimiques abrasifs.



• Il est recommandé d'examiner régulièrement l'appareil. Pour éviter tout danger, ne pas utiliser l'appareil si le cordon d'alimentation, le cordon vapeur, la fiche électrique ou l'appareil est endommagé mais l'apporter à un professionnel d'un Centre Service Agréé Astoria pour contrôle et/ou réparation.

- L'appareil ne doit pas être utilisé s'il a chuté, s'il fuit, si de la vapeur s'échappe du bouchon de remplissage durant l'utilisation ou s'il présente tout autre type d'anomalies de fonctionnement.
- En cas de panne ou de mauvais fonctionnement, débrancher l'appareil immédiatement et le laisser reposer 5 heures pour obtenir un refroidissement complet avant toute intervention. Ne pas chercher à réparer l'appareil soi-même, mais le confier à un professionnel d'un Centre Service Agréé Astoria.

Vous trouverez les coordonnées du Centre Service Agréé Astoria le plus proche de chez vous sur : www.astoria.tm.fr

repassage

Mise en service

1. Avant la première utilisation, retirez tous les sachets en plastique, carton et papiers qui protègent les différentes pièces de l'appareil.

Ne laissez jamais les sachets en plastique à la portée des enfants. Conservez les éléments d'emballage.

2. A l'aide de la poignée (7), posez votre appareil sur le plateau repose-centrale d'une table à repasser.

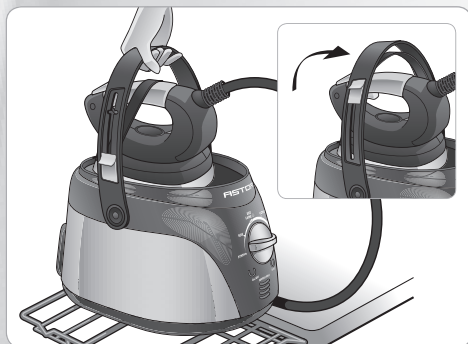

3. Débloquez la fixation du fer (9) en poussant le bouton (11) vers le haut et assurez-vous qu'il reste dans cette position haute. Abaissez la poignée en appuyant sur les boutons (8) et en poussant la poignée vers l'avant.

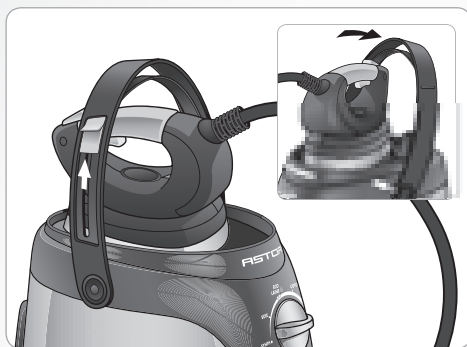

4. Déroulez complètement le cordon d'alimentation sans dépasser le marquage rouge et le cordon vapeur, branchez la fiche dans une prise avec mise à la terre.

repassage

Repassage à sec

Suivez les instructions de mise en service puis :

1. Positionnez le sélecteur (1) sur synthétique ou soie.



Astuce pressing

Pour préserver vos tissus et optimiser votre séance de repassage, commencez par les plus fragiles : soie, synthétique.

2. Allumez l'interrupteur de mise en service (2). Les voyants de l'interrupteur (2) et du fer (13) s'éclairent.

3. Dès que le voyant du fer (13) s'éteint, la température est atteinte.



Remarques

- Si après un repassage à la vapeur vous désirez repasser à sec, il convient de faire attention car tant que subsiste une pression résiduelle dans la chaudière, un appui sur la gâchette (14) déclenche une sortie de vapeur.
- N'actionnez ni la gâchette (14) ni la touche (15) de commande vapeur pour repasser à sec.

repassage

Repassage à la vapeur

Suivez les instructions de mise en service puis :

1. Positionnez le sélecteur (1) entre laine et MAX.

2. Enclenchez l'interrupteur de mise en service de la centrale et du fer (2). Le voyant clignote.

3. Vérifiez le niveau d'eau :

- Il y a de l'eau dans votre chaudière, entre 1 et 4 voyants clignotent, passez au point 11 page 13.



repassage

Repassage à la vapeur

- Votre chaudière est vide, les 4 voyants (4) clignotent. Passez au point suivant.



Remarque

- Lors de l'allumage de la chaudière, le niveau d'eau de votre précédente séance de repassage s'affiche.

4. Eteignez l'interrupteur de mise en service (2) et débranchez le cordon d'alimentation pour toute opération de remplissage.

5. Dévissez le bouchon de remplissage (10).

6. Versez l'eau dans la partie 2 de l'entonnoir pour remplir la chaudière.

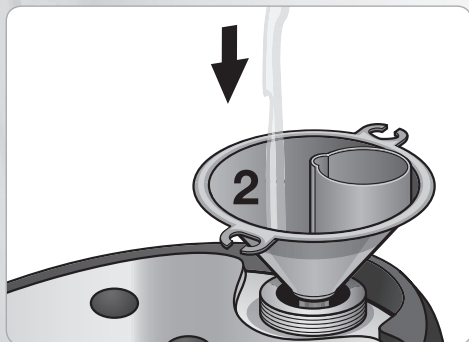

7. Lorsque l'eau versée ne s'écoule plus, retirez doucement l'entonnoir en laissant couler l'eau résiduelle de la partie 2.

8. Remettez le bouchon (10) en place en le serrant convenablement.

9. Branchez le cordon d'alimentation et allumez l'interrupteur de mise en service (2). Les voyants (2) et (4) clignotent.

10. Réinitialisez le niveau d'eau de votre centrale en appuyant 3 secondes sur la touche "Reset" (3). Les voyants de niveau d'eau se fixent.



Remarque

Pour assurer à votre centrale une durée de vie optimale, il faut savoir choisir la "bonne eau". Pour cela, utilisez au choix : de l'eau du robinet mais en veillant à détartrer régulièrement votre centrale, de l'eau du robinet coupée à 50 % avec de l'eau déminéralisée non parfumée. En cas d'eau moyennement ou très calcaire, utilisez de l'eau de Volvic ou encore la carafe filtrante Astoria RF950A.

N'utilisez JAMAIS d'eau déminéralisée pure, ni d'eau récupérée d'un sèche-linge, ni d'eau provenant d'un adoucisseur, ni d'eau de pluie.



Astuce

Le remplissage complet de la chaudière (2L) permettra, dans le cas d'une utilisation raisonnable de la vapeur, une séance de repassage d'environ 4 heures. Pour des séances plus courtes, nous vous recommandons un remplissage moindre d'environ (1L). Votre appareil se mettra en chauffe plus rapidement. Mais dans ce cas, la mise en fin d'eau sera plus rapide.

repassage

Repassage à la vapeur

11. Sélectionnez votre tissu à l'aide du sélecteur (1), le réglage de la température et du débit vapeur se font automatiquement suivant la sélection demandée.



TABLEAU DES TEMPÉRATURES

Picto étiquette tissu	Sélecteur	Type de tissu
	SYNTH •	Tissus synthétiques Acétates Acryliques Viscose Polyamide (Nylon)
	SOIE	Soie
	LAINE 🐑 ••	Laine
	COTON 🌿	Coton
	LIN 🌾 •••	Lin
	MAX 🌫	Jeans
	Le symbole signifie "ne pas repasser"	

12. Le voyant (13) s'éclaire en rouge pour indiquer que le fer est en chauffe. Dès que le fer a atteint sa température, le voyant s'éteint.

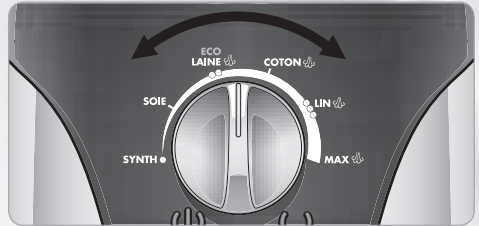
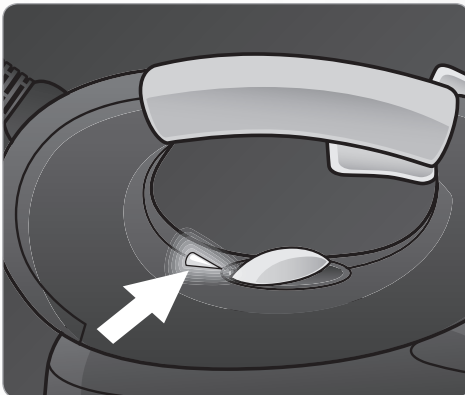

13. Les voyants (2) et (4) clignotent puis se fixent successivement lorsque la température et la pression sont atteintes.

Nota : lors de la mise en chauffe, suivant la sélection du tissu et en présence d'une chaudière remplie complètement, le voyant (2) peut clignoter jusqu'à une vingtaine de minutes.



Remarque importante

Pour votre sécurité, lorsque vous souhaitez repasser à la vapeur, il est impératif d'attendre l'allumage fixe du voyant de mise en service (2) une première fois (celui-ci clignote puis reste fixe quand la vapeur est prête à être utilisée), avant de commencer le repassage. A défaut, il faut s'abstenir de repasser à la vapeur et faire réviser l'appareil par un centre service Agréé Astoria.

repassage

Repassage à la vapeur

Lors de votre séance de repassage, la vapeur peut être utilisée de façon différente pour s'adapter aux besoins des tissus.

► VAPEUR FRONTALE

Appuyez à fond sur la touche de commande vapeur (15).

Pour effacer les faux plis.

Mode d'utilisation : par impulsions courtes.

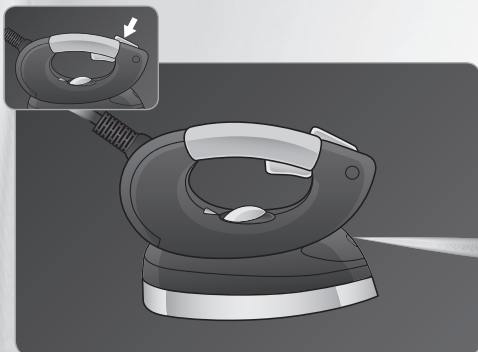

► VAPEUR SOUS LE FER

Appuyez à moitié sur la gâchette de commande vapeur (14).

Pour repasser le linge courant : chemises, T-shirts, serviettes...

Mode d'utilisation : par impulsions courtes.

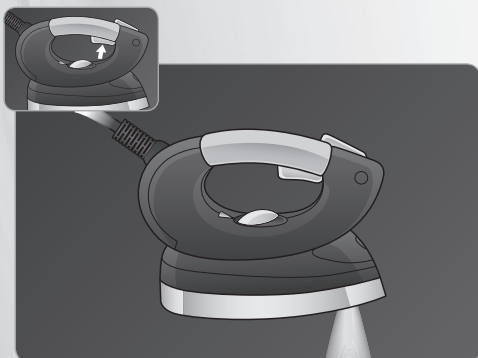

► FONCTION DUO VAPEUR

Appuyez à fond sur la touche de commande vapeur (15) et à moitié sur la gâchette de commande vapeur (14).

Pour humidifier et tendre le linge avant le passage du fer.

Mode d'utilisation : par impulsions courtes.



► FONCTION TURBO VAPEUR PERMANENT

Appuyez à fond sur la gâchette de commande vapeur (14).

Particulièrement adaptée aux vêtements les plus froissés : vestes, jeans, draps, nappes...

Mode d'utilisation : constant.

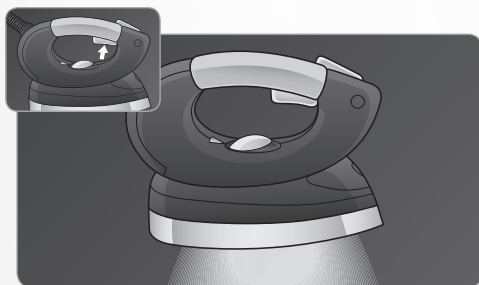

repassage

Repassage à la vapeur



Astuce

- De l'eau froide peut stagner dans le cordon vapeur entre 2 séances de repassage. Pour l'évacuer, actionnez plusieurs fois les touches de commande vapeur, à distance de votre linge, avant de commencer !
- N'utilisez pas continuellement la fonction vapeur. Un bon repassage n'est pas dépendant du volume de vapeur. L'usage mesuré de la vapeur garantit un gain de temps au repassage.

repassage

Fonction Eco

La fonction "ECO" consomme moins d'énergie tout en garantissant un débit vapeur suffisant et un repassage efficace. Elle peut être utilisée sur tous les types de tissus (hormis le synthétique et la soie). Toutefois, pour les tissus très épais (type jeans), ou très froissés, il est recommandé de positionner le sélecteur sur "MAX".



Fonction ECO

Le sélecteur (1) permet la sélection d'une position "ECO". Vous économiserez jusqu'à 30% d'électricité par rapport à l'énergie consommée en position maximum.

repassage

Remplissage de la chaudière en cours de repassage

Lorsque les voyants de niveau d'eau (4) clignotent successivement et que la vapeur diminue, il faut ajouter de l'eau.



1. Débranchez le cordon d'alimentation pour toute opération de remplissage.
2. Dévissez **progressivement** le bouchon de remplissage (10) afin que la pression s'équilibre. **Attention un peu de vapeur peut s'échapper.**
3. Versez doucement de l'eau (10 cl) dans la partie 1 de l'entonnoir pour refroidir la chaudière.



4. Versez ensuite l'eau dans la partie 2 de l'entonnoir pour remplir la chaudière.

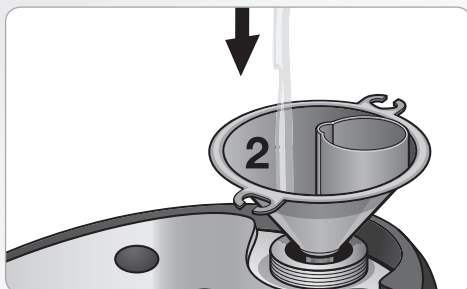

5. Lorsque l'eau versée ne s'écoule plus, retirez doucement l'entonnoir en laissant couler l'eau résiduelle de la partie 2 dans l'appareil.
6. Remettez le bouchon (10) en place en le serrant convenablement.
7. Branchez le cordon d'alimentation et pressez l'interrupteur de mise en service.
8. Reinitialisez le niveau d'eau en appuyant 3 secondes sur la touche "Reset" (3).



Remarques importantes

- Lorsque vous avez rempli votre chaudière et mis votre appareil sous tension, les voyants clignotent en indiquant le niveau d'eau de votre dernière séance de repassage. Il faut attendre quelques minutes avant que la centrale détecte le bon niveau d'eau de votre chaudière et qu'elle l'affiche à l'aide des voyants (4) (4 voyants allumés=chaudière pleine).
- Faites attention, lorsque la chaudière est chaude, ne versez pas d'eau dans la partie 2.
- Pour remplir votre chaudière en cours de repassage en toute sécurité, versez un mince filet dans la partie 1 de l'entonnoir. Procédez prudemment à cette opération.
- Si vous n'utilisez pas l'entonnoir pour remplir la chaudière, attendez que la chaudière soit entièrement vide et refroidie avant de rajouter de l'eau.

repassage

Fonction Auto-Stop

Pour votre sécurité, votre appareil est équipé d'un système automatique qui met en veille le produit au bout de 8 minutes et l'éteint au bout de 10 minutes en cas d'oubli.

Dès que l'appareil est sous-tension, mais non-utilisé, la fonction s'enclenche en :

Veille automatique :

Si la centrale est immobile, au bout de 8 minutes, le voyant (1) clignote lentement.

Arrêt complet :

2 minutes, après la mise en veille automatique.

Dans les 2 cas, pour la remettre en service, actionnez l'interrupteur de mise en service (2).

repassage

Défroissage vertical

Appuyez à fond sur la gâchette de commande vapeur (14).

Détend les fibres sans contact direct de la semelle sur le tissu.

Pour rafraîchir le linge et défroisser plus facilement les vêtements sur cintres.

Mode d'utilisation : utilisez la fonction Turbo Vapeur.

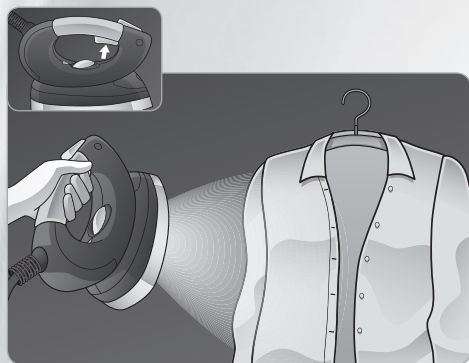

Astuce pressing

- Défroissez verticalement sans appliquer de pression directe sur le tissu. Gardez une distance plus ou moins importante en fonction de la fragilité du textile à repasser.

repassage

Rangement de la centrale

- 1.** Eteignez l'interrupteur de mise en service (2) et débranchez l'appareil. Laissez-le reposer (5 heures environ).
- 2.** Videz l'eau contenue dans la chaudière.
- 3.** Posez le fer sur le repose-fer.
- 4.** Enroulez le cordon vapeur (16) autour de l'enrouleur (5).
- 5.** Rangez le cordon d'alimentation en tirant légèrement sur ce dernier et en le guidant dans l'enrouleur (6), afin qu'il s'enroule automatiquement.
- 6.** Relevez la poignée de transport (7).
- 7.** Poussez le bouton de fixation (11) vers le bas afin de fixer le fer sur la centrale et rangez votre appareil en toute sécurité.

rinçage et détartrage



Remarques importantes

- Pour diminuer la création du tartre, il est important de ne pas laisser stagner l'eau dans la chaudière. Si l'eau recueillie s'avère laiteuse ou chargée en résidus, procédez rapidement au détartrage.
- Le détartrage de la centrale est une opération d'entretien obligatoire d'une durée minimale de 2 heures (**après refroidissement complet de la centrale**).
- N'actionnez jamais les commandes vapeur durant la phase de détartrage.

L'appareil prévient automatiquement lorsqu'un détartrage est nécessaire, mais il est possible de l'effectuer sans attendre le signal lumineux. L'appareil ne se bloque pas. Lorsque le voyant détartrage (3) s'allume, finissez votre séance de repassage, attendez le refroidissement complet de votre appareil, puis procédez comme suit :

1. Ouvrez le bouchon de remplissage (10).
2. Videz le contenu de la chaudière dans un seau.
3. Pour un simple rinçage, passez à l'étape 13.
4. Versez dans la chaudière un mélange de 40 cl d'eau claire et 40 cl de vinaigre blanc.
5. Ne remettez pas le bouchon (10) en place.
6. Branchez l'appareil.
7. Actionnez l'interrupteur de mise en service.
8. Positionnez le sélecteur (1) sur "MAX".
9. Attendez que le mélange se mette à bouillir, arrêtez la chauffe en appuyant sur l'interrupteur de mise en service (2).
10. Débranchez l'appareil.
11. Laissez agir 2 heures.
12. Videz le contenu de la chaudière dans un seau.

13. Rincez la chaudière 3 fois en y introduisant à chaque fois 1 L d'eau claire.

14. Remplissez la chaudière à l'aide de la partie 2 de l'entonnoir et remettez le bouchon (10) en place.

15. Remettez votre appareil sous tension puis maintenez la touche "Reset" (3) pendant 7 secondes.



16. Relâchez la touche, le voyant de demande de détartrage clignote 3 fois puis s'éteint. La réinitialisation du produit est faite.



Remarque

- En cas d'utilisation d'eau moyennement dure à dure (calcaire), nous vous recommandons d'anticiper les détartrages (1 fois par mois) sans attendre l'activation du signal lumineux. Pratiquez comme décrit précédemment tant pour le détartrage que pour la réinitialisation du produit.

nettoyage et entretien

Pour nettoyer votre semelle, frottez-la à l'aide d'un tampon à récurer doux (non métallique) légèrement humide dans le sens de la longueur.

- La centrale s'essuie tout simplement avec un chiffon doux.
- N'utilisez pas de produits détergents ajoutés à l'eau dans la chaudière.
- Il est recommandé d'effectuer un rinçage **1 fois par mois** de la chaudière, ce qui permet d'éliminer les dépôts qui peuvent s'y trouver.

conseils pour le repassage

Table à repasser “Spéciale vapeur”

- N'utilisez pas continuellement la fonction vapeur. Un bon repassage n'est pas dépendant du volume de vapeur. Son usage mesuré garantit un gain de temps au repassage.
- Pour tirer le meilleur avantage de votre centrale, il est nécessaire d'utiliser une table à repasser “Spéciale vapeur” qui permet à la vapeur de traverser son plateau.

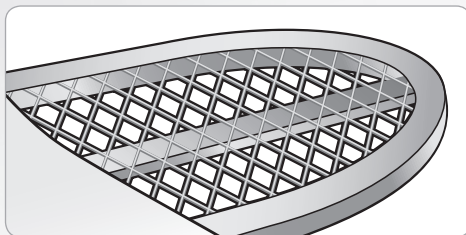
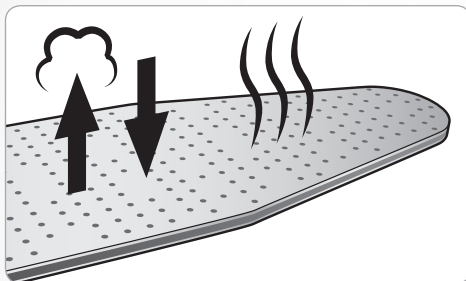

Table active

- Si le repassage est long et intensif, utilisez une table active. Son système d'aspiration évacue la vapeur générée par la centrale et permet de repasser sur une housse plus sèche.



conseils pour le repassage

Astuce pressing

- Pour repasser vos mouchoirs, torchons et serviettes en un seul passage, empilez-les. Ils se repassent à l'endroit dans le sens de la longueur avec votre Fer Pressing.
- Pour gagner du temps, repassez vos nappes déjà pliées, votre jeans en double épaisseur et uniquement le dessus des housses de couette. Redonnez du gonflant à une housse ouatinée en la vaporisant avec de la vapeur.
- Les tentures lourdes peuvent être repassées à la verticale avec la puissance de votre Fer Pressing. Pour vous faciliter l'exercice, l'idéal est de tenir un cousin recouvert de coton à l'arrière du tissu travaillé.
- Le cordon vapeur (16) peut devenir très chaud lors du repassage. Il vous est possible de l'équiper de sa gaine isolante RF700A disponible sur le site : www.accessoires-electromenager.fr
- Pour les linges délicats, nous vous recommandons d'utiliser la semelle antilustringe RF914A également disponible sur le site : www.accessoires-electromenager.fr

guide de dépannage

PROBLÈMES	CAUSES POSSIBLES	SOLUTIONS
L'appareil ou le voyant du fer ne s'allume pas.	L'appareil n'est pas branché.	Vérifier que l'appareil est bien branché sur une prise électrique en état de marche et allumé (interrupteur de mise sous tension enclenché).
	Le système "Auto-Off" est activé.	Actionner l'interrupteur de mise en service (2) pour remettre l'appareil en service.
	L'appareil est défectueux.	Contacteur un Centre Service Agréé Astoria (adresses sur www.astoria.tm.fr).
De l'eau coule par les trous de la semelle du fer.	De l'eau s'est condensée dans le cordon vapeur.	Actionner la touche et la gâchette de commande vapeur du fer à distance du linge avant de procéder à la séance de repassage.
Des traces d'eau apparaissent sur le linge.	La housse de table n'est pas adaptée à la centrale.	S'assurer d'employer une table adaptée. Se reporter à la rubrique "Conseils pour le repassage".
Des coulures blanches sortent de la semelle du fer.	La chaudière n'est pas rincée régulièrement et rejette du tartre.	Procéder au détartrage de l'appareil. Se reporter à la rubrique "Détartrage et rinçage".
Des coulures brunes sortent de la semelle du fer et tâchent le linge.	Des produits détartrants ou des additifs sont utilisés dans l'eau de repassage.	N'ajouter aucun produit de soin du linge dans le réservoir. Se reporter à la rubrique "Quelle eau utiliser ?".
L'appareil se met trop rapidement en fin d'eau.	La chaudière n'a pas été remplie jusqu'au niveau "MAX".	Remplir la chaudière avec 2 litres d'eau.

guide de dépannage

PROBLÈMES	CAUSES POSSIBLES	SOLUTIONS
La semelle du fer est sale et tâche le linge.	La température sélectionnée est trop chaude.	Se reporter à la rubrique "Réglage du tissu".
	Le linge n'est pas suffisamment rincé.	S'assurer d'ôter toute trace de savon ou produits de soin du linge et rincer fortement.
	De l'amidon est utilisé.	L'amidon doit être pulvérisé à l'envers du linge à repasser.
L'appareil produit peu ou pas de vapeur.	Le réservoir est "vide" (les voyants niveau d'eau s'allument successivement).	Remplir le réservoir.
	Le bouton de sélection du tissu est réglé sur "LIN" ou "MAX".	La vapeur est très chaude et sèche, donc ne se voit pas. Terminer normalement la séance de repassage.
De l'eau coule du dessous de l'appareil.	L'appareil est défectueux.	Contactez un Centre Service Agréé Astoria (adresses sur www.astoria.tm.fr).
Le voyant de détartrage obligatoire est allumé alors que la séance de détartrage a été effectuée.	La réinitialisation du produit n'a pas été faite.	Remettre l'appareil sous tension puis maintenir la touche "Reset". Au bout de quelques secondes, le voyant de demande de détartrage s'éteint et un signal sonore se fait entendre.

spécifications techniques

Puissance chaudière : 1450 W
Puissance fer : 750 W
Tension d'utilisation : 230 V ~ 50 Hz
Capacité utile : 2 litres
Capacité totale : 3 litres
Pression réglable : 6 bars
Débit vapeur réglable : 180 g/min maxi

Autonomie : 4h environ
Matériau chaudière : inox 18/10
Dimensions centrale : 24 H x 27 l x 38 L cm
Dimensions fer : 15 H x 11,2 l x 22,5 L cm
Poids centrale : 4,1 kg
Poids fer : 1,4 kg
Accessoire : entonnoir antidébordement

environnement



Ne jetez pas l'appareil en fin de vie avec les ordures ménagères, mais déposez-le dans un point de collecte approprié pour son recyclage. Vous aiderez ainsi à protéger l'environnement.



CONSIGNE POUVANT VARIER LOCALEMENT - WWW.CONSIGNESDETRI.FR

accessoires

Vous trouverez l'ensemble des accessoires de nos produits sur notre site www.accessoires-electromenager.fr. Toute utilisation de produits non recommandés par Astoria entraîne l'annulation de la garantie.

garantie

La garantie générale de l'appareil est de 2 ans et ne couvre que l'utilisation domestique.

Sont exclus de la garantie :

Les pièces d'usure tels que le cordon vapeur, les joints, la fixation fer.

Les pièces amovibles ou mobiles endommagées suite à mauvaise manipulation, chute ou à un choc lors de leur manipulation, tels que le bouchon de remplissage, l'entonnoir.

Les appareils en panne dont le détartrage n'a pas été effectué périodiquement.

Les appareils utilisés autrement qu'en fonctionnement normal dans la sphère privée par exemple utilisation professionnelle ou utilisation dans des locaux publics ou professionnels.

Le fabricant ne pourra être tenu responsable des dommages éventuels causés par un usage incorrect de l'appareil, non conforme au mode d'emploi ou par des réparations effectuées par un personnel non qualifié.

Toute intervention doit être faite dans un des Centres Service Agréés de la marque.

Pour tout renseignement, visitez le site internet www.astoria.tm.fr. Les pièces d'usure et dommages exclus de la garantie sont remplacés ou réparés contre remboursement des frais.

La durée de garantie débute à partir de la date d'achat d'origine. Il peut y être fait recours uniquement avec la présentation de l'appareil défectueux dans son emballage d'origine, accompagné de la facture ou preuve d'achat.

Conformément à l'article L 111-2 du code de la consommation, la disponibilité des pièces de rechange, prévues pour un produit réparable est de 5 ans à partir de sa date de fabrication (information mentionnée sur le produit : numéro de lot ou de série).

Rappel : pour toute intervention, il vous sera demandé de retourner le produit sous son conditionnement initial afin d'éviter tout dommage supplémentaire lié au transport. Nous vous invitons donc à conserver l'emballage d'origine dans son intégralité.



Retrouvez la liste complète
des Centres Services Agréés Astoria sur
www.astoria.tm.fr

ASTORIA®
Expert en repassage

Service Consommateurs : Tél. 03 88 18 66 18 • Fax : 03 88 18 66 19

Société ARB • Parc d'Activités "Les Découvertes" • 8 rue Thomas Edison • CS51079

67452 Mundolsheim Cedex • Tél. : 03 88 18 66 18 • Fax : 03 88 33 08 51

info@arb-sas.fr • www.astoria.tm.fr