

DOMENA®

**CLASS
200**

**CLASS
150**

**CLASS
120**

**CLASS
100**

**CLASS
90**

**MODE D'EMPLOI
BEDIENUNGSANLEITUNG
INSTRUCTION BOOK
INSTRUCTIE BOEK
INSTRUCCIONES DE USO
MANUAL DE INSTRUÇÕES
ΟΔΗΓΙΕΣ ΧΡΗΣΕΩΣ**





Conseils importants

Lors de l'utilisation de l'appareil, des précautions élémentaires sont à prendre, comme indiqué ci-dessous

- N'utilisez pas votre appareil avant d'avoir lu le mode d'emploi.
- Avant de brancher votre fer à repasser, vérifiez que le voltage de votre installation correspond à celui inscrit sur la plaquette signalétique.
- N'utilisez cet appareil que pour l'usage pour lequel il est prévu : le repassage et le défroissage.
- Ne laissez pas votre fer branché sans surveillance, même pour un cours instant.
- Pour débrancher l'appareil, ne tirez jamais sur le cordon d'alimentation mais sur la prise.
- Veillez à ce que le cordon d'alimentation ne touche pas de surfaces chaudes.
- N'utilisez pas votre fer avec un cordon abîmé ou si l'appareil fuit ou est endommagé. Pour éviter tout risque d'électrocution, ne démontez pas votre fer à vapeur. Rendez-vous auprès de votre Service-Après-Ventes pour le faire vérifier ou réparer.
- Lorsque vous repassez en présence d'enfants, une grande vigilance est nécessaire.
- Évitez de brancher plusieurs appareils de grande puissance sur le même circuit électrique.
- Si une rallonge électrique est nécessaire, un cordon de 10 Ampères doit être utilisé. Veillez à placer la rallonge de façon à ce qu'on ne puisse trébucher ou la débrancher par mégarde. Elle doit être équipée d'une prise de terre.
- Utilisez une prise de courant comportant une prise de terre, ceci pour votre sécurité.
- Après chaque utilisation, veillez à toujours reposer votre fer à plat sur le repose-fer marqué SIT-CD. Ne posez pas votre fer à la verticale.
- Ne plongez jamais votre appareil dans l'eau ou tout autre liquide même partiellement.
- Après le repassage, laissez refroidir votre appareil. Vous pourrez ensuite le ranger bien à plat, sans avoir besoin de vider le réservoir.
- Pour toutes réparations, il est nécessaire de confier votre appareil aux points Services agréés pour que la remise en état soit conforme aux normes et aux exigences de qualité du constructeur.
- Toute infraction commise par une personne non autorisée annule la validité de la garantie.

Le fabricant se réserve le droit de modifier les modèles présentés, leurs caractéristiques et accessoires.

Appareil conforme aux prescriptions de la directive européenne basse tension 73/23/CEE relative à la sécurité, et à la directive CEM 89/336/CEE relative à la compatibilité électromagnétique, amendées par 93/68/CEE.



Wichtig Sicherheitshinweise

Beim Gebrauch des Bügelsystems sollten folgende Sicherheitsvorkehrungen beachtet werden:

- Nehmen Sie das Gerät nicht in Betrieb, ohne die Gebrauchsanweisung zu lesen.
- Bevor das Gerät das erste Mal ans Stromnetz angeschlossen wird, muss sichergestellt sein, dass die Netzspannung mit der Angabe auf dem Typenschild übereinstimmt.
- Das Gerät nur zum Bügeln und nicht für andere Zwecke verwenden.
- Das Gerät darf nie unbeaufsichtigt gelassen werden, während es ans Netz angeschlossen ist. Auch bei kurzzeitigem Verlassen des Raumes Netzstecker ziehen.
- Stecker nie am Kabel aus der Steckdose ziehen.
- Das Kabel von heißen Flächen fern halten.
- Das Bügelgerät nur in einwandfreiem Zustand benutzen. Wenn das Gerät oder das elektrische Kabel beschädigt sind, den Kundendienst aufsuchen.
- Das Gerät kann bei Inbetriebnahme sehr heiß werden. Es gelten hier die gleichen Vorsichtsmaßnahmen wie für alle anderen Bügelgeräte.
- Bei Haushalten mit Kindern darauf achten, dass das Bügeleisen nicht in Reichweite von Kindern abgestellt wird, solange es noch heiß ist.
- Wenn andere Geräte mit hohem Stromverbrauch gleichzeitig ans Netz angeschlossen werden, kann dies zu einer Überlastung führen.
- Zur Verlängerung des Stromkabels nur ein 10 Ampere Kabel verwenden. Darauf achten, dass das Kabel so auf den Boden gelegt wird, dass man nicht darüber stolpern kann, oder dass man es nicht versehentlich herausziehen kann. Das Kabel muss mit einem Erdleiter ausgestattet sein.
- Zur eigenen Sicherheit nur geerdete Steckdosen benutzen.
- Achten Sie nach jeder Benutzung darauf, dass Ihr Bügeleisen auf der mit SIT-CD gekennzeichneten Bügeleisen - Abstellplatte flach hingestellt wird. Stellen Sie Ihr Bügeleisen nicht senkrecht auf.
- Tauchen Sie ihr Gerät niemals ins Wasser oder in jegliche andere Flüssigkeit, auch nicht teilweise.
- Nach dem Bügeln vollständig abkühlen lassen und möglichst in waagerechter Stellung aufbewahren.
- Reparaturen nur von DOMENA Service-Partnern ausführen lassen. Anderfalls entfällt der Garantieanspruch. Die entsprechenden Adressen können bei Domena GmbH erfragt werden.

Der Hersteller behält sich vor, die vorgestellten Modelle, ihre Kennzeichen und ihre Zubehörteile zu ändern.

Gerät entspricht den Normen der europäischen Richtlinie für Niederspannung 73/23/CEE bezüglich der Sicherheit, und der Richtlinie CEM 89/336/CEE, abgeändert durch 93/68/CEE, bezüglich der elektromagnetischen Kompatibilität



Important advice

When using the machine, the following elementary precautions should be taken :

- Before connecting your iron to the mains, make sure that your mains voltage corresponds to the voltage indicated on the rating plate.
- This machine should only be used for its intended purpose: ironing and smoothing
- When unplugging the machine, pull the plug, not the cable.
- Do not leave iron unattended whilst switched on.
- Make sure that the power cable does not touch any hot surfaces.
- Do not use the iron if it is damaged, if it leaks, or if the power cable is damaged. To avoid any risk of electrocution, do not dismantle your iron. Take it to your nearest After Sales Service dealer for servicing or repair.
- Great care must be taken when ironing in the presence of children.
- To avoid a circuit overload, do not operate another high wattage appliance on the same circuit.
- If an extension lead is absolutely necessary, a 10 amp. cord should be used. Make sure that you cannot trip over or unplug the extension lead. It must be equipped with an earth connection.
- Use a mains supply which has an earth connection, for your own safety.
- Take care to place the iron on its rest after each use.
- Never immerse the machine in water or other liquids, even partially.
- Place the iron horizontally on the iron rest marked SIT-CD after each use. **Never** put the iron down vertically.
- Let the machine cool down when you have finished ironing. It can then be stored flat, without having to empty the water reservoir.
- For any repair, take your machine to a registered after-sales service, to ensure that the repair will comply with the manufacturer's standards.
- Any repair carried out by an unauthorized person will invalidate the warranty.

The manufacturer reserves the right to make changes and alterations to the product without prior notice.

The appliance which you have just purchased complies with the terms of European Directive 73/23 EEC relating to safety and low voltage, and with Directive CEM 89/336/EEC regarding electromagnetic compatibility as amended by 93/68/EEC.

**⚠ Belangrijke
aanwijzingen**

Bij het gebruik van het apparaat dient men een aantal voorzorgsmaatregelen in acht te nemen :

- Alvorens het apparaat in werking te stellen, lees eerst aandachtig de gebruiksaanwijzing, en kijk na of de netspanning overeenstemt met de spanning die op de kentekenplaat aangegeven staat.
- Gebruik het apparaat enkel voor strijken en kreukels verwijderen.
- Trek niet aan het snoer om de stekker uit het stopcontact te trekken ; trek aan de stekker zelf.
- Let erop dat het snoer geen warme oppervlakten raakt.
- Gebruik het apparaat niet met een versleten snoer of wanneer het lekt of beschadigd is. Loop niet het risico geëlektruteerd te worden door zelf het apparaat te demonteren ; breng het naar uw D.N.V. service dienst voor reparatie of controle.
- Laat uw strijkijzer niet onbewaakt achter als er kinderen in de buurt zijn.
- Sluit het strijkijzer niet aan op een stopcontact waar nog andere apparaten met zwaar vermogen aangesloten zijn.
- Indien u een verlengsnoer gebruikt, neem een snoer van 10 A met aarding. Let erop het verlengsnoer zo te plaatsen dat u er niet over struikelt of het per ongeluk uit het stopcontact rukt.
- Voor uw eigen veiligheid, sluit het apparaat enkel aan op een stopcontact met aarding.
- Zet het ijzer steeds op de stelplaat wanneer u niet strijkt.
- Duik nooit het apparaat in water, of in enig andere vloeistof, zelf niet gedeeltelijk.
- Plaats het strijkijzer na gebruik steeds op het daartoe bestemde oppervlak, aangeduid met SIT-CD. Plaats het strijkijzer nooit verticaal.
- Laat na gebruik het apparaat afkoelen alvorens het op te bergen. Berg het apparaat steeds horizontaal weg. Het waterreservoir hoeft niet leeg gemaakt te worden.
- Voor herstellingen aan het toestel dient u steeds beroep te doen op de erkende servicepunten die het toestel herstellen in overeenstemming met de normen en de kwaliteitseisen van de fabrikant.
- Elke ingreep door een niet bevoegde persoon doet de waarborg teniet.

De fabrikant behoudt zich het recht voor de gepresenteerde modellen en hun kenmerken en accessoires te wijzigen.

Dit apparaat is gelijkvormig aan de voorschriften van de Europese richtlijn voor lage spanning 73/23/CEE met betrekking tot de veiligheid, en aan de richtlijn CEM 89/336/CEE met betrekking tot de elektromagnetische compatibiliteit, geamendeerd door 93/68/CEE

⚠ Aviso importante

Cuando utilice el equipo debe tener en consideración

- Antes de conectar a la red comprobar que el voltaje es el correcto.
- Este equipo está diseñado sólo para planchar y alisar.
- Cuando desconecte de la red tire del enchufe y no del cable.
- No deje sola la plancha enchufada.
- Compruebe que el cable no está en contacto con superficies calientes.
- No la utilice si está rota o tiene escapes o el cable de red está dañado. Para evitar cualquier riesgo de electrocución, no desmonte su plancha de vapor. Llévela a su servicio de posventa para controlarla o repararla.
- Tenga mucho cuidado cuando planche cerca de niños pequeños.
- Para no sobrecargar la linea conecte el equipo en líneas de poco uso.
- Si necesita un alargó utilice cable de 10 amp. Coloque el prolongador de tal forma que no se pueda tropezar con él o desenchufarlo por descuido. Además, deberá llevar una toma de tierra.
- Utilice enchufes con toma de tierra para su seguridad.
- Deje enfriar la plancha después de haber terminado de planchar.
- No introduzca nunca el aparato en el agua ni en cualquier otro líquido, ni siquiera parcialmente.
- Después de cada utilización, coloque siempre la plancha en posición horizontal en el apoya-planchas donde esté escrito SIT-CD. No coloque la plancha en posición vertical.
- Después podrá recogerla en posición horizontal sin necesidad de vaciar el depósito.
- Para cualquier reparación, se debe confiar el aparato a los puntos de servicio autorizados para que la reparación sea conforme a las normas y a las exigencias de calidad del constructor.
- Una reparación por personal no autorizado anula la garantía.

El fabricante se reserva el derecho de modificar los modelos presentados y sus características y accesorios.

Aparato conforme a las prescripciones de la directiva europea de baja tensión 73/23/CEE relativa a la seguridad, y a la directiva CEM 89/336/CEE relativa a la compatibilidad electromagnética, enmendadas por la directiva 93/68/CEE.

⚠ Regras de segurança importantes

Ao utilizar a seu ferro de passar, deve seguir algumas regras básicas de segurança, das quais destacamos as seguintes :

- Antes de ligar o ferro, certifique-se de que os dados eléctricos inscritos no auto-colante colocado na parte inferior da máquina correspondem aos da instalação da sua casa.
- Utilize a máquina apenas para o fim a que a mesma se destina passar a ferro e desamarrotas.
- Parar sempre a aparelho antes de o ligar ou desligar.
- Certifique-se de que o cabo de alimentação não toca superfícies quentes.
- Não utilize o seu aparelho se o fio estiver danificado e se houver (quaisquer) fugas ou danos. Para evitar o risco de choque eléctrico, não desmonte o aparelho - leve-o ao serviço de assistência mais próximo, para que seja verificado ou eventualmente reparado. A montagem incorrecta do aparelho pode provocar choques eléctricos quando o mesmo for utilizado.
- Se utilizar a sua máquina na proximidade de crianças, deverá manter-se especialmente atento.
- Para evitar uma sobrecarga do circuito, não ligue no mesmo circuito nenhum outro aparelho de potência elevada.
- Se tiver absoluta necessidade de aplicar uma extensão, deve utilizar um fio de 10 Ampères. Os fios preparados para uma amperagem menor, correm o risco de sobreaquecimento. Há que ter o cuidado de não puxar o fio ou de tropeçar nele.
- Utilize uma tomada com terra, para maior segurança.
- Coloque o ferro no descanso depois de cada utilização.
- Não meta o ferro na água nem em outro líquido mesmo de forma parcial.
- Após cada utilização, é favor colocar o seu ferro no descanso-ferro com a marca SIT-CD. Não coloque o ferro na posição vertical.
- Quando acabar de passar a ferro, deixe arrefecer o aparelho. Pode depois arruma-lo no descanso sem necessidade de esvaziar o aparelho.
- Para quaisquer reparações, é necessário entregar o seu aparelho nos pontos de Serviços autorizados para reparar para proceder à reparação das normas e as exigências da qualidade do construtor.
- Qualquer infração cometida por pessoas não autorizada invalida a garantia.

O fabricante reserva o direito de modificar os modelos apresentados, assim como as suas características e acessórios.

Aparelho conforme com as prescrições de la directiva europeia baixa tensão 73/23/CEE com respeito à segurança e com a directiva CEM 89/336/CEE relativa à compatibilidade electromagnética, modificadas por 93/68/CEE

**⚠ ΣΗΜΑΝΤΙΚΕΣ
ΣΥΜΒΟΥΛΕΣ ΑΣΦΑΛΕΙΑΣ**

Όταν χρησιμοποιείτε την συσκευή, πρέπει να παίρνετε τις παρακάτω προφυλάξεις :

- Πριν συνδέσετε το پرسσοσίδερο στην πρίζα, βεβαιωθείτε ότι οι ηλεκτρικές προδιαγραφές συμφωνούν με αυτές της ηλεκτρικής παροχής.
- Η Συσκευή πρέπει να χρησιμοποιείται μόνο για σιδέρωμα.
- Όταν βγάξετε την συσκευή από την πρίζα, μην τραβάτε ποτέ το καλώδιο.
- Σιγουρευτείτε ότι το καλώδιο του ρεύματος δεν ακουμπά σε θερμές επιφάνειες.
- Μην χρησιμοποιείτε το σίδερο όταν είναι χαλασμένο ή υπάρχει διαρροή ή το καλώδιο του ρεύματος έχει πρόβλημα. Για να αποφύγετε τον κίνδυνο της ηλεκτροπληξίας, μην αποσυναρμολογείτε το پرسσοσίδερο μόνοι σας. Επικοινωνήστε με εξουσιοδοτημένο σέρβις.
- Όταν σιδερώνετε παρουσία των παιδιών απαιτείται προσοχή. Πότε μην αφήνετε το σίδερο στην πρίζα χωρίς επίβλεψη.
- Αποφύγετε να συνδέετε πολλές συσκευές στο ίδιο ηλεκτρικό κύκλωμα.
- Εάν πρέπει να χρησιμοποιήσετε μπαλαντέζα, θα πρέπει να χρησιμοποιηθεί καλώδιο 10Α με γείωση. Σιγουρευτείτε ότι δεν θα σκοντάψει κανείς επάνω του ώστε να σταματήσει απότομα η παροχή ρεύματος στην συσκευή.
- Επίσης χρησιμοποιείτε πρίζα που έχει γείωση.
- Μετά από κάθε χρήση, τοποθετήστε το پرسσοσίδερό σας πάντα οριζόντια επάνω στην ειδική επιφάνεια τοποθέτησης. Ποτέ μην το τοποθετείτε κάθετα .
- Αφήστε το پرسσοσίδερό σας να κρυώσει όταν τελειώσετε το σιδέρωμα. Μπορείτε να το αποθηκεύσετε οριζόντια όπως είναι, χωρίς να αδειάζετε το ρεζερβουάρ νερού.
- Για οποιαδήποτε επισκευή, πρέπει να επικοινωνήσετε με εξουσιοδοτημένο σέρβις, ώστε η αποκατάσταση της βλάβης να γίνει σύμφωνα με τις οδηγίες του κατασκευαστή.
- Οποιαδήποτε επέμβαση στη συσκευή από μη εξουσιοδοτημένο άτομο, καθιστά την συσκευής σας εκτός εγγύησης.

Ο κατασκευαστής διατηρεί το δικαίωμα να τροποποιεί τα περιγραφόμενα μοντέλα χωρίς προειδοποίηση.

Η συσκευή που μόλις αγοράσατε είναι σύμφωνα με τις προδιαγραφές της Ευρωπαϊκής Οδηγίας 73/23 EEC που είναι σχετική με την ασφάλεια, και με την οδηγία CEM 89/336/EEC που είναι σχετική με την ηλεκτρομαγνητική συμβατότητα, τροποποιημένη από 93/68/EEC .

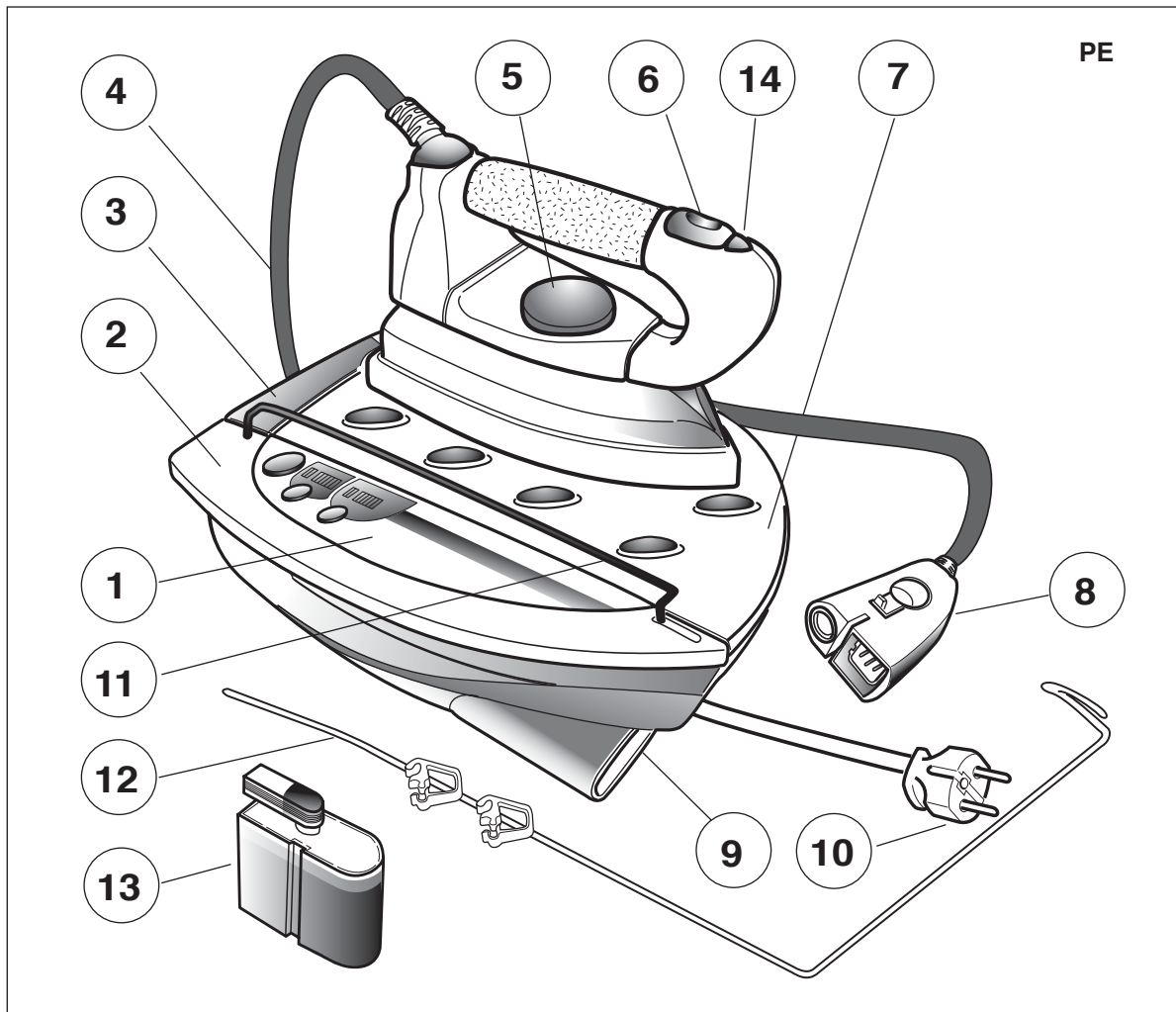

PE

FRANÇAIS

Description de l'appareil

Centrale vapeur

1. Tableau de bord
2. Logement du générateur de vapeur
3. Réservoir d'eau amovible
4. Cordon de liaison fer et générateur
5. Bouton de réglage du thermostat
6. Gâchette de commande de la vapeur
7. Repose-fer amovible (marqué SIT-CD)
8. Connecteur (suivant modèle)
9. Prise pour connecteur (suivant modèle)
10. Cordon d'alimentation électrique
11. Barre de protection du tableau de bord
12. Guide cordon + clips de fixation
13. Cassette anticalcaire
14. Témoin de température du fer
15. Spray (suivant modèle)
16. Bouton du Spray (suivant modèle)
17. Défroisseur Click & Fresh (Accessoire optionnel)

ENGLISH

Description of the machine

Steam generator

1. Control panel
2. Steam generator housing
3. Removable water tank
4. Iron/steam generator hose
5. Temperature control dial
6. Steam trigger
7. Removable iron rest (marked SIT-CD)
8. Connector (according to model)
9. Hose connection socket (according to model)
10. Mains lead
11. Control panel protection bar
12. Hose support + clips
13. Anti-scale cartridge
14. Iron temperature indicator light
15. Spray (according to model)
16. Spray button (according to model)
17. Steamer attachment Click & Fresh (optional)

DEUTSCH

Wichtige Teile

Dampfstation

1. Tastatur
2. Gehäuse des Dampfgenerators
3. Abnehmbarer Wassertank
4. Dampfschlauch zwischen Bügeleisen und Generator
5. Thermostatscheibe zur Regulierung der Temperatur des Bügeleisens
6. Dampfaste
7. Abnehmbare Bügeleisen-Abstellplatte (gekennzeichnet SIT-CD)
8. Verbindungsstecker (je nach Modell)
9. Öffnung zum Einstecken des Verbindungssteckers (je nach Modell)
10. Netzkabel
11. Schutzleiste für die Tastatur
12. Schlauchführung und Klemmen zur Fixierung
13. Kalkfilter-Kartusche
14. Temperaturanzeige des Bügeleisens
15. Spray (je nach Modell)
16. Spraytaste (je nach Modell)
17. Sonderzubehör zum Auffrischen und Entknittern Click & Fresh

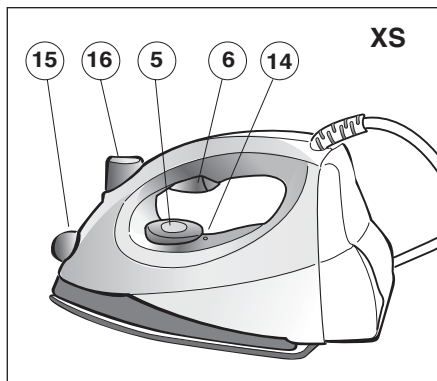

XS

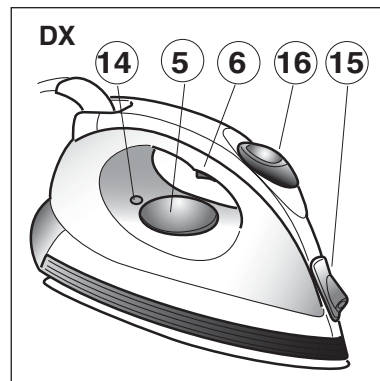

DX

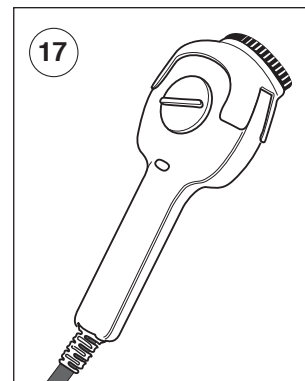

17

NEDERLANDS

Beschrijving van het apparaat

Stoomcentrale

1. Bedieningspaneel
2. Behuizing van de stoomgenerator
3. Uitneembaar waterreservoir
4. Verbindingsnoer tussen het strijkijzer en de generator
5. Knop om de thermostaat te regelen
6. Stoomknop
7. Verwijderbare rustplaat voor het strijkijzer (aangeduid met SIT-CD)
8. Stekker (naargelang model)
9. Koppeling voor de stekker (naargelang model)
10. Snoer voor de elektrische voeding
11. Beschermingsstaaf voor het bedieningspaneel
12. Snoergeleiding + bevestigingsclips
13. Antikalkcassette
14. Controlelichtje voor de temperatuur van het strijkijzer
15. Verstuiver (naargelang model)
16. Verstuiverknop (naargelang model)
17. Stomer Click & fresh (optioneel)

Wiring instructions

IMPORTANT FOR U.K. ONLY

WARNING - THIS APPLIANCE MUST BE EARTHED

The wires in the mains lead are coloured in accordance with the following code :

BLUE : NEUTRAL BROWN : LIVE GREEN AND YELLOW : EARTH 

CONNECTING INSTRUCTIONS

As the colours of the wires in the mains lead of this appliance may not correspond with the coloured markings identifying the terminals in your plug proceed as follows : the wire which is coloured BROWN must be connected to the terminal which is marked with the letter L or coloured RED.

The wire which is coloured BLUE must be connected to the terminal which is marked with the letter N or coloured BLACK.

The wire which is coloured GREEN or GREEN and YELLOW must be connected with the terminal which is marked with the letter E or the earth symbol  or coloured GREEN or GREEN and YELLOW.

IF THE TERMINALS OF YOUR 3-PIN PLUG ARE UNMARKED OR IF YOUR INSTALLATION IS FITTED WITH A 2-PIN PLUG, CONSULT A QUALIFIED ELECTRICIAN.

IF A 13 AMP. PLUG IS FITTED, FIT A 13 AMP. FUSE.

IMPORTANT SAFETY DEVICE

The mains lead supplied with this equipment is fitted with a 13 amp plug which is fitted with a 13 amp fuse. If you need to examine or change the fuse, a BS 1362 13 amp. fuse must be fitted, and the fuse cover must be replaced. If you lose or damage the fuse cover, the plug MUST NOT be used until a replacement is obtained from your local After Sales Service Centre.

WARNING : If you cut off the moulded plug, throw it away immediately. This plug is not rewirable and will cause electric shock if it were plugged into an electrical socket.

ESPAÑOL

Descripción de la máquina

Caldera

1. Tablero de instrumentos
2. Asiento del generador de vapor
3. Depósito de agua desmontable
4. Cordón de conexión plancha y generador
5. Mando del termostato
6. Botón de control del vapor
7. Apoya-planchas desmontable (donde esté escrito SIT-CD)
8. Conector (Segun o modelo)
9. Enchufe para conector (Segun o modelo)
10. Cable de alimentación eléctrica
11. Barra de protección del tablero de instrumentos
12. Guía del cordón + abrazaderas de fijación
13. Dispositivo antical
14. Testigo de la temperatura de la plancha
1. Spray (Segun o modelo)
16. Botón del spray (Segun o modelo)
17. Aparato desarrugador Click & fresh (opcional)

PORTUGUÊS

Descrição do aparelho

Central de vapor

1. Painel de comando
2. Compartimento do gerador de vapor
3. Reservatório de água amovível
4. Fio de ligação do ferro e do gerador
5. Botão de regulação do termostato
6. Gatilho de comando do vapor
7. Descansa-ferro amovível (com marca SIT-CD)
8. Conector (segundo o modelo)
9. Tomada para conector (segundo o modelo)
10. Fio de alimentação eléctrica
11. Barra de protecção do painel de comando
12. Guia fio + cliques de fixação
13. Cassete anti-calcário
14. Indicador luminoso de temperatura do ferro
15. Spray (segundo o modelo)
16. Botão do Spray (segundo o modelo)
17. Click & Fresh (opcão)

ΕΛΛΗΝΙΚΑ

ΠΕΡΙΓΡΑΦΗ ΤΗΣ ΣΥΣΚΕΥΗΣ

1. Πίνακας λειτουργιών
2. Μπόϊλερ
3. Αποσπώμενο ρεζερβουάρ νερού
4. Καλώδιο ρεύματος/ατμού
5. Διακόπτης ρυθμιζόμενης θερμοκρασίας
6. Πλήκτρο ατμού
7. Αποσπώμενη βάση
8. Από το σίδερο
9. Σύνδεση καλωδίου ρεύματος/ατμού (στη βάση)
10. Καλώδιο ηλεκτρικού ρεύματος
11. Μεταλλική μπάρα προστασίας του πίνακα λειτουργιών.
12. Μεταλλικό έλασμα που κρατά το καλώδιο ψηλά και κλίπς.
13. Φίλτρο κατά των αλάτων
14. Φωτεινή ένδειξη θερμοκρασίας
15. Ψεκαστήρας
16. Πλήκτρο ψεκασμού
17. Click & Fresh (Ξροαιρετικfi)

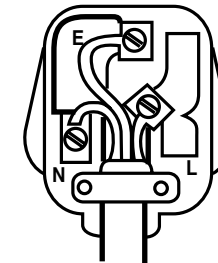

FRANÇAIS

Tableau de bord Class 200 - Class 150

1. Bouton Mise en veille/Mise en route
2. Bouton choix du débit vapeur
3. Bouton choix de l'Auto-Stop
4. Voyants lumineux de changement de cassette
5. Voyants lumineux indicateurs du débit vapeur sélectionné
6. Voyants lumineux indicateurs de l'Auto-Stop sélectionné
7. Voyants lumineux de contrôle de la chauffe du générateur et voyants lumineux clignotants indicateurs d'arrêt de l'appareil (Auto-Stop enclenché)

Tableau de bord Class 120 - Class 100 - Class 90

1. Bouton Mise en veille/Mise en route
2. Bouton choix du débit vapeur
3. Bouton choix de l'Auto-Stop
5. Voyants lumineux indicateurs du débit vapeur sélectionné et de changement de cassette
6. Voyant lumineux indicateur de l'Auto-Stop sélectionné
7. Voyant lumineux de contrôle de la chauffe du générateur et voyant lumineux clignotant indicateur d'arrêt de l'appareil (Auto-Stop enclenché)

DEUTSCH

Tastatur Class 200 - Class 150

1. Ein-/Ausschalter
2. Taste zur Auswahl der Dampfmenge
3. Taste zur Programmierung des Auto-Stops
4. Kontrollleuchten für das Austauschen der Kalkfilter-Kartusche
5. Kontrollleuchten für die ausgewählte Dampfmenge
6. Kontrollleuchten für die ausgewählte Auto-Stop-Zeitspanne
7. Kontrollleuchten, die anzeigen, dass
a. der Dampfgenerator aufheizt (sie leuchten permanent)
b. die Auto-Stop-Funktion das Gerät abgestellt hat (sie blinken)

Tastatur Class 120 - Class 100 - Class 90

1. Ein-/Ausschalter
2. Taste zur Auswahl der Dampfmenge
3. Taste zur Programmierung des Auto-Stops
5. Kontrollleuchten für die ausgewählte Dampfmenge und für das Austauschen der Kalkfilter-Kartusche
6. Kontrollleuchte, die anzeigt, dass die Auto-Stop-Funktion aktiviert ist
7. Kontrollleuchte, die anzeigt, dass
a. der Dampfgenerator aufheizt (sie leuchtet permanent)
b. die Auto-Stop-Funktion das Gerät abgestellt hat (sie blinkt)

ENGLISH

Class 200 - Class 150 control panel

1. On/Off switch
2. Steam output selection button
3. Auto-Stop selection button
4. Cartridge change indicator-light
5. Steam output selection indicator lights
6. Auto-Stop selection indicator lights
7. Steam generator heating indicator lights and flashing appliance-off indicator light (Auto-Stop activated)

Class 120 - Class 100 - Class 90 control panel

1. On/Off switch
2. Steam output selection button
3. Auto-Stop selection button
5. Steam output selection and cartridge change indicator-light
6. Auto-Stop selection indicator-light
7. Steam generator heating indicator light and appliance-off flashing indicator light

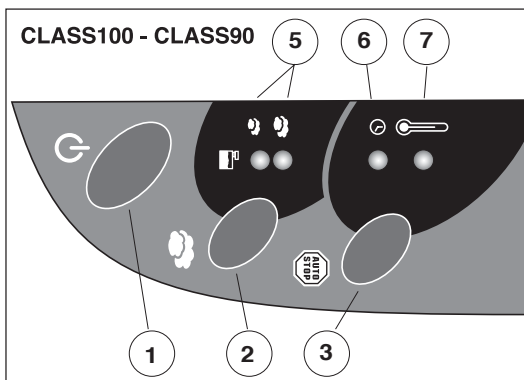
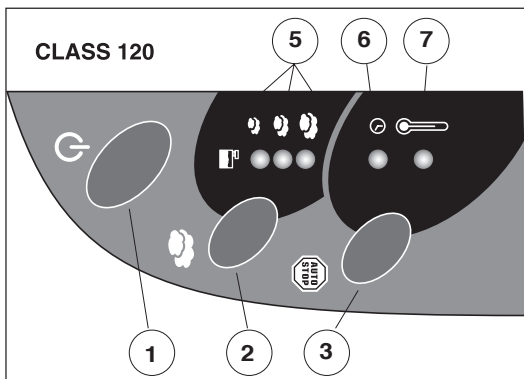
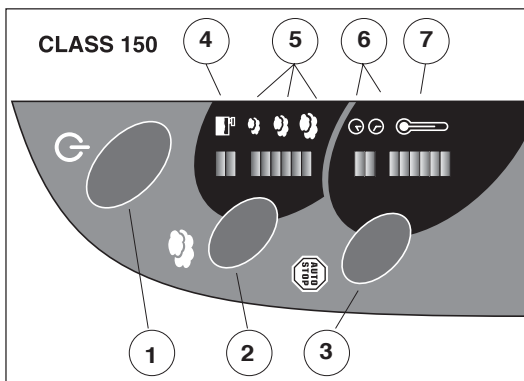

NEDERLANDS

Bedieningspaneel Class 200 - Class 150

1. Aan- / Uitknop
2. Keuzeknop stoomdebiet
3. Keuzeknop Auto-Stop
4. Controlelichtjes voor het vervangen van de cassette
5. Controlelichtjes die het geselecteerde stoomdebiet aanduiden
6. Controlelichtjes die de geselecteerde Auto-Stop aanduidt
7. Controlelichtjes voor de opwarming van de generator en knipperende controlelichtjes die aangeven of het toestel gestopt is (Auto-Stop actief)

Bedieningspaneel Class 120 - Class 100 - Class 90

1. Aan- / Uitknop
2. Keuzeknop stoomdebiet
3. Keuzeknop Auto-Stop
5. Controlelichtjes voor het geselecteerde stoomdebiet en voor het vervangen van de cassette
6. Controlelichtje dat de geselecteerde Auto-Stop aanduidt
7. Controlelichtje voor de opwarming van de generator en knipperend controlelichtje dat aangeeft dat het toestel gestopt is.

ESPAÑOL

Tablero de instrumentos Class 200 - Class 150

1. Interruptor Encendido/Apagado
2. Botón selector del caudal de vapor
3. Botón selector del apagado automático
4. Indicadores luminosos del cambio de dispositivo antical
5. Indicadores luminosos del caudal de vapor seleccionado
6. Indicadores luminosos del apagado automático seleccionado
7. Indicadores luminosos del control del caldeo del generador e indicadores luminosos intermitentes del apagado (apagado automático en marcha)

Tablero de instrumentos Class 120 - Class 100 - Class 90

1. Interruptor Encendido/Apagado
2. Botón selector del caudal de vapor
3. Botón selector del apagado automático
5. Indicadores luminosos del caudal de vapor seleccionado y del cambio de dispositivo antical
6. Indicador luminoso del apagado automático seleccionado
7. Indicador luminoso del control del caldeo del generador e indicador luminoso intermitente del apagado

PORTUGUÊS

Painel de comando Class 200 - Class 150

1. Botão ligar/desligar
2. Botão selectivo do débito do vapor
3. Botão selectivo do Auto-Stop
4. Indicadores luminosos de substituição da cassete
5. Indicadores luminosos do débito do vapor seleccionado
6. Indicadores luminosos do Auto-Stop seleccionado
7. Indicadores luminosos de controlo do aquecimento do generador e Indicadores luminosos intermitentes de paragem do aparelho (Auto-Stop activado)

Painel de comando Class 120 - Class 100 - Class 90

1. Botão ligar/desligar
2. Botão selectivo do débito do vapor
3. Botão selectivo do Auto-Stop
5. Indicadores luminosos do débito de vapor seleccionado e de substituição de cassete
6. Indicadores luminosos do Auto-Stop seleccionad
7. Indicadores luminosos de controlo do aquecimento do generador e Indicadores luminosos intermitentes de paragem do aparelho.

ΕΛΛΗΝΙΚΑ

Class 200 - Class 150

Πίνακας Ελέγχου

1. Διακόπτης On/Off
2. Διακόπτης ρύθμισης ατμού
3. Διακόπτης Auto-Stop
4. Φωτεινή ένδειξη αλλαγής φίλτρου
5. Φωτεινή ένδειξη ρύθμισης ατμού.
6. Φωτεινή ένδειξη Auto-Stop - Φωτεινή ένδειξη ANAMONH/ENAPΞH
7. Φωτεινή ένδειξη μπόιλερ και λειτουργίας συστήματος Auto-Stop

Class 120 - Class 100 - Class 90

Πίνακας Ελέγχου

1. Διακόπτης On/Off
2. Διακόπτης ρύθμισης ατμού
3. Διακόπτης Auto-Stop
5. Φωτεινή ένδειξη αλλαγής φίλτρου & ένδειξης ρύθμισης ατμού.
6. Φωτεινή ένδειξη Auto-Stop
7. Φωτεινή ένδειξη μπόιλερ και λειτουργίας συστήματος Auto-Stop

FRANÇAIS

Type d'eau à utiliser

Est admise : l'eau du robinet, l'eau déminéralisée ou distillée du commerce, l'eau du sèche-linge à condenseur à condition de la filtrer (filtre à café)

N'est pas admise : l'eau de pluie, l'eau de récupération du réfrigérateur ou autres appareils à condensation, l'eau fournie par votre adoucisseur si celui-ci fait appel à des sels régénérants (incompatibilité avec le système EMC) ou tout autre liquide.

Le choix de l'eau

Suivant l'importance du taux de calcaire dans l'eau du robinet et pour un repassage moyen de 2 à 3 heures par semaine, il peut être plus économique d'utiliser l'eau déminéralisée du commerce. Dans ce cas, la durée d'efficacité de la cassette sera de 1 à 2 années (suivant le volume de repassage et le volume de vapeur demandé).

- A. Trempez la bandelette test (1 seconde) dans l'eau du robinet et retirez-la.
- B. Ventilez la bandelette test quelques secondes et laissez agir 1 minute

Recommandation

- C 1 carré à 1 carré et demi mauve : vous pouvez utiliser de l'eau du robinet
- D 2 carrés ou plus sont complètement mauves : nous vous conseillons d'utiliser l'eau déminéralisée du commerce.

Mise en service

Remplissage du réservoir d'eau

- 1 Sortez le réservoir de son logement en le tirant vers vous.
- 2 Retirez la cassette anti-calcaire de son sachet. Introduisez-la dans le logement prévu dans le réservoir d'eau. Elle doit reposer dans les guides sur le fond du réservoir.
- 3 Remplissez d'eau le réservoir au maximum. Remplacez le réservoir en le poussant bien au fond de son logement.

DEUTSCH

Wasserqualität

Verwendet werden darf: Leitungswasser, destilliertes Wasser oder Kondenswasser vom Wäschetrockner, das zuvor mit einem Kaffeefilter gefiltert wurde.

Nicht verwendet werden darf: Regenwasser, Abtawasser vom Kühlschrank oder ähnlichen Geräten, Wasser aus Ihrer Enthärtungsanlage, falls diese mit Regenerierungssalzen arbeitet (diese sind mit dem EMC-System unvereinbar), oder jegliche andere Flüssigkeit.

Die Wahl des Wassers

Je nach der im Leitungswasser enthaltenen Kalkmenge und für eine Bügelzeit von 2 bis 3 Stunden pro Woche kann es wirtschaftlicher sein, handelsübliches destilliertes Wasser zu verwenden. In diesem Fall hält die Kalkfilter-Kartusche ca. 1 Jahr (je nach Bügelzeit und Dampfmenge), muss jedoch im Wassertank bleiben.

- A. Das Teststäbchen eine Sekunde ins Leitungswasser tauchen und herausnehmen.
- B. Das Teststäbchen einige Sekunden leicht hin- und herbewegen und eine Minute wirken lassen.

Empfehlung

- C. 1 oder 1/2 lila gefärbte Felder: Sie können Leitungswasser verwenden.
- D. 2 oder mehr lila gefärbte Felder: wir empfehlen Ihnen, handelsübliches destilliertes Wasser zu verwenden.

Inbetriebnahme

Füllen des Wassertanks

- 1 Den Wassertank herausziehen.
- 2 Kalkfilter-Kartusche aus ihrer Feuchtigkeitsschutzhülle nehmen und in die vorgesehene Öffnung setzen. Sie muss in den Führungen am Boden des Tanks aufliegen.
- 3 Den Wassertank füllen. Den Wassertank wieder fest in sein Gehäuse drücken.

ENGLISH

Types of water

You can use : Tap water, distilled water for irons, water produced by a condenser tumble drier provided that it is filtered (through a coffee filter).

Do not use : Rain water, water from the fridge, water from any evaporating appliance, water supplied by your water softener if it is indicating the need for regenerating salts (incompatibility with the EMC system) or any other liquid.

Choosing your water

You can use either tap water or distilled water for irons. Depending upon the calcium level contained in your tap water as well as upon your weekly ironing time (average time : 2/3 hours), it can be more economical to use distilled water for irons (**not** for car batteries). In this case, your cartridge should last up to 1 year (depending on the volume of your ironing and on the quantity of steam you ask for).

- A. Dip the strip into the tap water for 1 second.
- B. Air the strip for a few seconds and wait for the result (approximately 1 minute).

Recommendation

- C. 1 or 1/2 mauve squares : you can use tap water
- D. 2 or more mauve squares : we advise you to use distilled water for irons.

Operating the appliance

Filling the water tank

- 1 Remove the reservoir from its housing by pulling it towards you
- 2 Remove the anti-scale cartridge from the bag. Place it firmly into the water reservoir. It must rest on the bottom of the reservoir.
- 3 Fill the reservoir. Replace the reservoir by pushing it right into its housing.

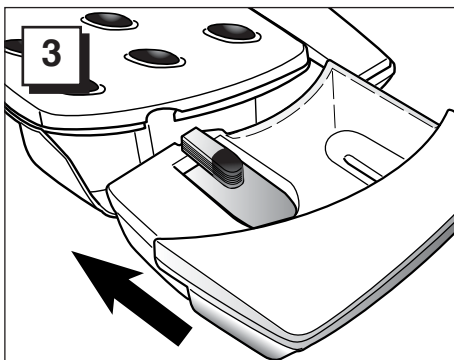
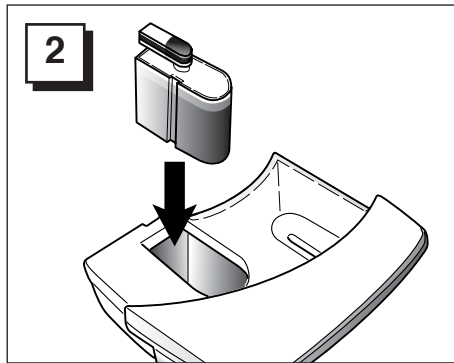
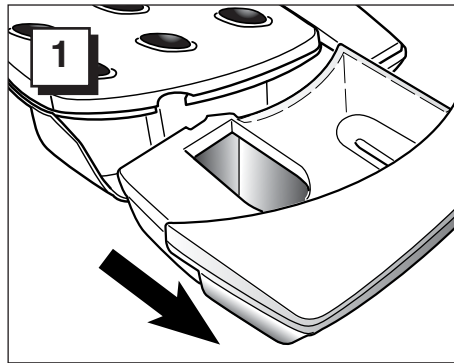
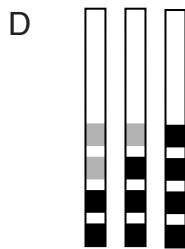
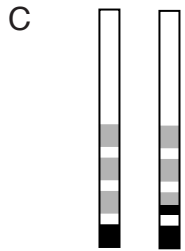
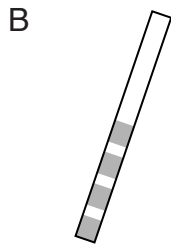
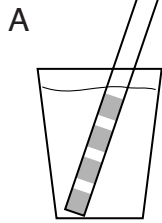

NEDERLANDS

Te gebruiken water

Toegestaan: kraanwater, gedemineraliseerd of gedistilleerd water uit de winkel, water uit de wasdroger met condensator, mits dit gefiltreerd is (koffiefilter)

Niet toegestaan: regenwater, water gewonnen uit de koelkast of andere condensatie-apparaten, water uit de waterontharder indien deze werkt op basis van zuiveringszout (onverenigbaar met het EMC-systeem) of om het even welke andere vloeistof.

Hoe kunt u uw water testen

Bij een hoog kalkgehalte in het kraantjeswater en bij een gemiddeld strijken van 2 tot 3 uren per week is het voordeliger gedemineraliseerd water te gebruiken. De levensduur van de cassette bedraagt in dit geval 1 tot 2 jaren (afhankelijk van de hoeveelheid strijkuren en het gewenste stoomvolume).

- A. Hou de teststrip 1 seconde in uw glas kraanwater
- B. Schud de druppels van de teststrip af en wacht 1 minuut.

Aanbeveling

- C. 1 tot 1 1/2 mauve vakjes : u kunt kraantjeswater gebruiken
- D. 2 mauve vakjes of meer : wij raden u aan gedemineraliseerd water te gebruiken

Ingebruikname

Het waterreservoir vullen

- 1 Haal het reservoir uit zijn vakje door het naar u toe te trekken.
- 2 Neem de ontkalkingscassette uit de verpakking en steek deze in het hiervoor bedoelde vakje in het waterreservoir. De cassette moet steunen op de geleiders onderaan het reservoir.
- 3 Reservoir vullen. Plaats het reservoir terug in zijn vakje; zorg ervoor dat het goed vast op zijn plaats zit.

ESPAÑOL

Glase de agua

Se puede utilizar: agua del grifo, agua desmineralizada, agua de la secadora con condensador si se filtra (filtro de café)

No se puede utilizar: agua de lluvia, agua de recuperación del frigorífico o de otros aparatos de condensación, agua proveniente de su descalcificador si éste utiliza sales regeneradoras (son incompatibles con el sistema EMC) o cualquier otro líquido.

Como medir la cal en el agua

Según la cantidad de cal en el agua prevista a utilizar y el volumen de ropa a planchar, puede serle más económico usar agua destilada o desmineralizada de venta en los comercios, o el agua recuperada de las secadoras por condensación. En ese caso, la duración del cartucho antical, será de 1 a 2 años, según el volumen de vapor solicitado y la calidad del agua.

- A. Moje la tira de test en un vaso de agua corriente del grifo durante 1 segundo y medio
- B. Ventile la tira test algunos segundos y déjela reposar durante 1 minuto.
- C. Si aparecen de 1 a 1,5 marcas de color morado, podrá utilizar agua (agua del grifo)
- D. Si aparecen 2 o más marcas de color morado, le recomendamos utilice agua destilada, desmineralizada o el agua del depósito de condensación de la secadora.

Puesta en servicio

Llenado del depósito de agua

- 1 Saque el depósito de su alojamiento tirando.
- 2 Retire la casete desmineralizadora de su estuche. Introdúzcala en el alojamiento previsto en el depósito de agua. El dispositivo debe descansar sobre las guías en el fondo del depósito.
- 3 Llene el depósito. Reemplace el depósito pulsando hacia la derecha en su habitáculo.

PORTUGUÊS

Escolha do tipo de água

É possível pôr : água da torneira, água desmineralizada ou água destilada encontrada nas lojas, água do secador de roupa com condensador se se filtrar (com filtro de café)

Não se pode pôr : água torneira chuva, água de recuperação do frigorífico ou outros aparelhos com condensador, água suavizadora com sais regenerantes (incompatibilidade com o sistema EMC) ou qualquer outro líquido.

Seleção del água

Conforme a importância do nível de calcário da água da torneira, e para uma passagem a ferro média de 2 ou 3 horas por semana, pode ser mais económico utilizar água desmineralizada à venda nas lojas. Neste caso, a duração da eficácia da cassete será de 1 a 2 anos (conforme o volume de passagem a ferro e o volume de vapor utilizado).

- A. Molhar a tira teste (1 segundo) com água da torneira e retirá-la.
- B. Ventilar durante uns segundos a tira teste e esperar um minuto

Recomendação

- C. Entre 1 quadrado e 1 quadrado e meio: pode utilizar água da torneira
- D. 2 quadrados ou mais estão totalmente cor de malva: aconselhamos a utilização de água desmineralizada à venda nas lojas.

Funcionamento

Enchimento do reservatório de água

- 1 Tirar o recipiente do seu sítio, puxando-o para si.
- 2 Tirar a cassete anti-calcaria do seu envelope. Colocar-la no lugar previsto no recipiente de água. Deve encaixar nos guias que se encontram no fundo do reservatório.
- 3 Encher o depósito com água. Colocar de novo o reservatório no lugar, empurrando até ao fundo.

ΕΛΛΗΝΙΚΑ

ΤΥΠΟΙ ΝΕΡΟΥ

Μπορείτε να χρησιμοποιήσετε : νερό βρύσης, αποσταγμένο νερό ή νερό του στεγνωτηρίου ρούχων με συμυκνωτή, αφού το φιλτράρετε πρώτα με ένα φίλτρο.

Μην χρησιμοποιείται ποτέ : νερό βρόχινο, νερό απόψυξης, ή νερό από άλλες συσκευές που δεν διαθέτουν συμυκνωτή.(όλα τα παραπάνω δεν είναι συμβατά με το EMC σύστημα που έχει η συσκευή)

ΕΠΙΛΟΓΗ ΝΕΡΟΥ

Μπορείτε να χρησιμοποιείτε αποσταγμένο νερό ή νερό βρύσης , ανάλογα με τη σκληρότητα του νερού της περιοχής σας, και τη συχνότητα σιδερώματος, (για μέση χρήση 2-3 ώρες την εβδομάδα). Στην περίπτωση που χρησιμοποιείτε αποσταγμένο νερό το φίλτρο κατά των αλάτων μπορεί να διαρκέσει μέχρι 1 χρόνο (εξαρτάται από την συχνότητα που σιδερώνετε και την ζητούμενη ποσότητα ατμού).

- A. Βυθίστε την ταινία δοκιμής (για 1 δευτερόλεπτο) στο νερό της βρύσης σας.
 - B. Αερίστε την ταινία δοκιμής για μερικά δευτερόλεπτα και δείτε τα αποτελέσματα μετά από ένα λεπτό.
- Ένδειξη :
- C. 1 έως 1/2 τετραγωνάκι μοβ : μπορείτε να χρησιμοποιείτε το νερό της βρύσης.
 - D. 2 ή περισσότερα τετραγωνάκια τελείως μοβ : σας συνιστούμε να χρησιμοποιείτε αποσταγμένο νερό του εμπορίου.

ΧΡΗΣΙΜΟΠΟΙΩΝΤΑΣ ΤΗΝ ΣΥΣΚΕΥΗ ΣΑΣ

- 1 Βγάλτε το ρεζερβουάρ νερού από την συσκευή, τραβώντας το προς το μέρος σας.
- 2 Βγάλτε το φίλτρο καθαρισμού των αλάτων από την συσκευασία του. Τοποθετήστε το απαλά μέσα στο ρεζερβουάρ νερού. Πρέπει να μπει στο κάτω μέρος του ρεζερβουάρ.
- 3 Γεμίστε το ρεζερβουάρ με νερό. Επανατοποθετήστε το ρεζερβουάρ στη θέση του.(μέσα στη συσκευή)

FRANÇAIS

Connection (pour les appareils munis d'un connecteur)

4 Branchez le connecteur dans la prise de la centrale vapeur jusqu'au clic. Assurez-vous du verrouillage en tirant le connecteur). Pour déconnecter le fer, débranchez l'appareil de la prise secteur puis appuyez sur la touche du connecteur et retirez-le.

Attention : le fer ne doit pas être déconnecté tant qu'il dégage de la vapeur ou que l'appareil est raccordé au secteur (risque de brûlure ou d'électrocution).

5 Réglez le bouton du thermostat du fer sur la plage vapeur. Ceci est nécessaire pour éviter tout risque d'écoulement d'eau quand vous repassez à la vapeur.

CLASS 200 - CLASS 150

6 Mise en route :

Branchez le cordon d'alimentation au secteur.

Un voyant rouge clignote, un voyant vert est allumé. Votre appareil est en veille.

7 Appuyez sur le bouton

Un signal sonore indique la mise en chauffe de l'appareil. Les voyants choix Auto-Stop, les 2 premiers voyants de contrôle de chauffe et le voyant petit débit vapeur sont allumés.

Processus de chauffe :

La progression de la chauffe est indiquée par 6 voyants rouges qui s'allument progressivement 2 par 2.

8 **2 voyants rouges allumés** : pas de vapeur. Si vous appuyez sur la gâchette vapeur, un signal sonore indique que le générateur n'est pas prêt à émettre de la vapeur.

4 voyants rouges allumés : le fer peut être utilisé. En appuyant sur la gâchette vapeur, il diffuse une vapeur douce.

6 voyants rouges allumés : Le fer est prêt pour être utilisé au maximum de ses performances.

9 Choix du débit vapeur

A chaque mise en service de l'appareil, le débit vapeur mini (A) est sélectionné par défaut. Pour modifier ce choix, pressez la touche choix débit vapeur

La sélection du débit vapeur est modifiée :

- A) 2 voyants verts allumés : mini
- B) 4 voyants verts allumés : moyen
- C) 6 voyants verts allumés : maxi

DEUTSCH

Anschluss (Alle Geräte mit Verbindungsstecker)

4 Stecken Sie den Verbindungsstecker des Bügeleisens in die dafür vorgesehene Öffnung an der Dampfstation an und lassen Sie ihn einrasten. Überprüfen Sie die Verriegelung, indem Sie dem Verbindungsstecker ziehen.

Um das Bügeleisen wieder abzutrennen, ziehen Sie den Netzstecker aus der Steckdose, drücken Sie dann auf die Taste des Verbindungssteckers und entfernen Sie ihn.

Achtung: Das Bügeleisen darf nicht abgetrennt werden, solange dieses Dampf auslässt oder solange das Gerät an das Netz angeschlossen ist. Gefahr von Verbrennungen oder tödlichem Stromschlag.

5 Stellen Sie die Thermostatscheibe des Bügeleisens auf die Dampfzone ein. Dies ist notwendig, um zu vermeiden, dass eventuell Wasser aus dem Bügeleisen tropft, wenn Sie mit Dampf bügeln.

CLASS 200 - CLASS 150

6 Inbetriebnahme

Schließen Sie das Netzkabel an das Netz an. Eine rote Kontrollleuchte blinkt, eine grüne Kontrollleuchte leuchtet. Das Gerät ist in Stand-by Funktion.

7 Drücken Sie auf

Ein Tonsignal bestätigt das Inbetriebnahme und das Aufheizen. Die Auto-Stop Kontrollleuchte, die Dampfmenge-Kontrolllampe und 2 Aufheiz-Kontrollleuchte leuchten.

Aufheizphase:

Während der Aufheizphase kann mittels 6 roter Kontrollleuchten, die stufenweise und paarweise aufleuchten, mitverfolgt werden, wie heiß der Dampfgenerator bereits ist.

8 **2 leuchtende rote Kontrollleuchten**: kein Dampf. Wenn Sie die Dampftaste drücken, zeigt ein Tonsignal an, dass der Generator noch nicht zur Abgabe von Dampf bereit ist.

4 leuchtende rote Kontrollleuchten: das Bügeleisen kann benutzt werden. Bei der Betätigung der Dampftaste wird ein sanfter Dampf ausgeströmt.

6 leuchtende rote Kontrollleuchten: das Bügeleisen ist nun voll einsatzbereit und bringt seine Höchstleistung.

9 Auswahl der Dampfmenge

Bei jeder Inbetriebnahme des Geräts wird automatisch die Dampfmenge Mini (A) ausgewählt. Um diese Auswahl zu ändern, drücken Sie die Taste 

Die produzierte Dampfmenge hängt von der Anzahl der leuchtenden Kontrollleuchten ab:

- A) 2 leuchtende grüne Kontrollleuchten: Mini
- B) 4 leuchtende grüne Kontrollleuchten: Mittel
- C) 6 leuchtende grüne Kontrollleuchten: Maxi

ENGLISH

Connecting the unit (all appliance with connector)

4 Plug the hose connector into the steam generator. You will hear a click. Check the connection by pulling lightly on the lead.

To disconnect the iron, unplug the unit from the mains first. Then press on the locking button to remove the lead.

Caution: do not disconnect the iron from the steam generator if it is still producing steam or if the unit is still connected to the mains (burn or electrocution hazard).

5 Set the temperature control dial to steam. This is necessary to avoid spotting while using the steam ironing function.

CLASS 200 - CLASS 150

6 To operate :

Plug the mains lead into the mains. A red pilot light is flashing, a green pilot light is on. The functions (generator and iron heating) are in standby mode. (PAUSE).

7 Push the button

A warning signal indicates that the appliance will begin to heat up. The Auto-Stop option pilot lights, the mini steam output selector pilot lights and 2 heating pilot light come on.

Heating process:

The heating up progress is indicated by 6 red indicator lights which switch on progressively, 2 by 2.

8 2 red indicator lights on: no steam.

If you press the steam trigger at this point, an audible alarm indicates that the steam generator is not ready to produce steam.

4 red indicator lights on: the iron can be used. Pressing the steam trigger produces a light steam.

6 red indicator lights on: the iron is ready to be used and all its features will function at optimum performance.

9 Steam output selection

The minimum steam output (A) is selected automatically each time the unit is turned on. To change this selection, press the steamoutput selection button 

The steam output selection is changed:

- A) 2 green indicator lights on: minimum
- B) 4 green indicator lights on: medium
- C) 6 green indicator lights on: maximum

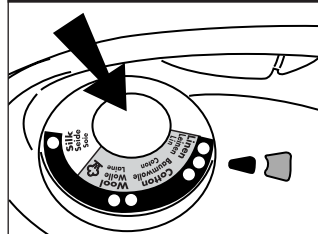
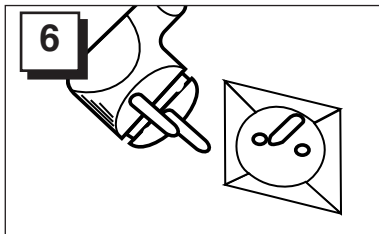
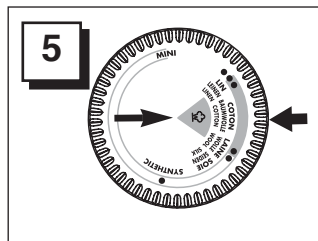
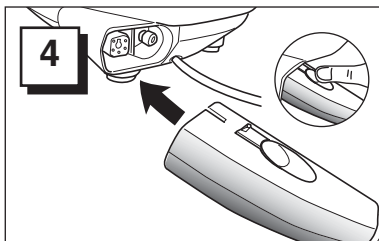

CLASS 200 - CLASS 150

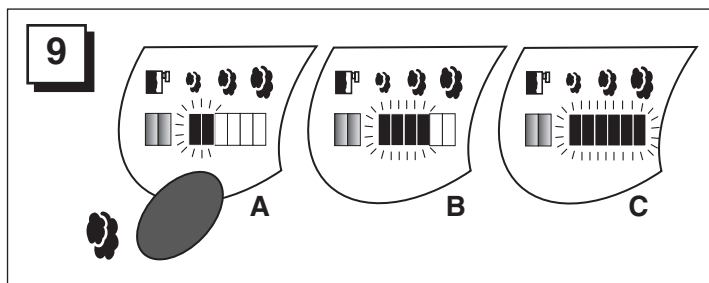
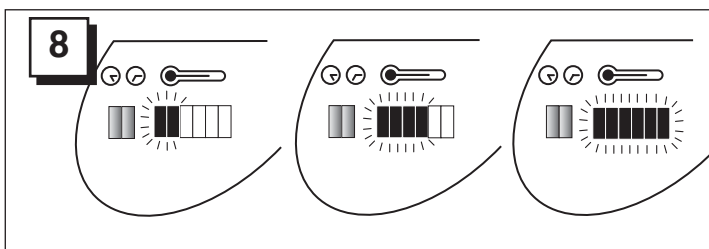
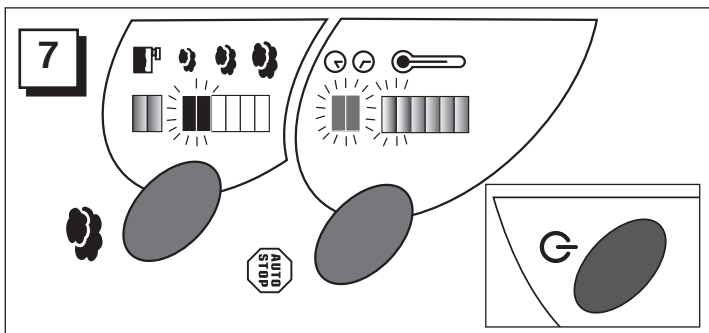

NEDERLANDS

Aansluiting (voor alle stoomcentrale met aansluitstekker)

4 Druk de aansluitstekker op het contact in de stoomcentrale tot u een klik hoort. Controleer of hij goed is aangesloten door even aan de stekker te trekken.

Om het strijkijzer los te koppelen, trekt u de stekker uit het stopcontact en drukt u vervolgens op de knop van de stekker en trekt u deze uit.

Opgelet: het strijkijzer mag niet worden losgekoppeld wanneer het toestel nog stoom produceert, of wanneer het nog op het elektriciteitsnet aangesloten is (gevaar voor verbranding of elektrische schok).

5 Regel de thermostaat van het ijzer op het stoomvak. Dit is nodig om te vermijden dat er water wegvloeit wanneer u met stoom strijkt.

CLASS 200 - CLASS 150

6 Opstarten :

Sluit het voedings snoer op het elektriciteitsnet aan. De rode controlelampjes knipperen, en groene lampjes branden, om U te bevestigen dat het apparaat onder waakttoestand staat.

7 Druk op deze knop .

Een bippend geluid kenmerkt het opstarten van het apparaat. De controlelampje van de Auto-stop keuze en de controlelampje van de opwarming branden.

Verwarmingsproces:

Aan de hand van 6 rode controlelampjes, die 2 per 2 oplichten, kan u nagaan in welke fase van het verwarmingsproces het toestel zich bevindt.

8 **2 rode controlelampjes branden:** er is geen stoom. Indien u op de stoomknop drukt, geeft een geluidssignaal aan dat de generator nog niet klaar is om stoom te produceren.

4 rode controlelampjes branden: het strijkijzer kan worden gebruikt. Wanneer u de stoomknop indrukt, dan produceert het toestel een zachte stoom.

6 rode controlelampjes branden: het strijkijzer is voor optimaal gebruik klaar.

9 Keuze van stoomdebiet

Elke keer het toestel wordt aangeschakeld, wordt het minimale stoomdebiet (A) standaard geselecteerd. Om deze selectie te wijzigen, drukt u op de keuzeknop stoomdebiet .

De selectie van het stoomdebiet werd gewijzigd:

- A) 2 groene controlelampjes branden: minimum
- B) 4 groene controlelampjes branden: medium
- C) 6 groene controlelampjes branden: maximum

ESPAÑOL

Conexión (todos plancha con conector)

4 Enchufe el conector en la caldera hasta que se oiga un clic. Tire del conector para asegurarse de que esté bloqueado.

Para desconectar la plancha, desenchufe primero el aparato, luego presione la tecla del conector y retírelo.

Cuidado: la plancha no debe desconectarse mientras libere vapor ni mientras esté enchufada (riesgo de quemadura o de electrocución).

5 Coloque el botón del termostato de la plancha en la zona de vapor. Esto es necesario para evitar el riesgo de derrame de agua mientras usted plancha al vapor.

CLASS 200 - CLASS 150

6 Puesta en Marcha :

Enchufe el cable de alimentación. Un indicador rojo parpadea y un indicador verde encendido confirman que el aparato está en vela.

7 Pulse sobre el piloto .

Un bip sonoro le indica la puesta en marcha. El indicador luminoso de selección del Auto-Stop y el indicador luminoso del calentamiento están encendidos.

Proceso de caldeo:

La progresión del caldeo está indicada por seis indicadores rojos que se encienden progresivamente de dos en dos.

8 **Dos indicadores rojos encendidos:** no hay vapor. Si usted presiona el botón de control del vapor, una señal sonora indicará que el generador no está listo para emitir vapor.

Cuatro indicadores rojos encendidos: la plancha se puede utilizar. Al presionar el botón del vapor, emite un vapor suave.

Seis indicadores rojos encendidos: la plancha está lista para ser utilizada en condiciones de máxima eficacia.

9 Selección del caudal de vapor

Cada vez que se enciende el aparato, el caudal de vapor mínimo (A) se selecciona por defecto.

Para modificar esta selección, presione el botón selector del caudal de vapor .

La selección del caudal de vapor se modifica:

- A) Dos indicadores verdes encendidos: mínimo
- B) Cuatro indicadores verdes encendidos: medio
- C) Seis indicadores verdes encendidos: máximo

PORTUGUÊS

Ligação

4 Ligue o conector na tomada da central de vapor até ouvir um click. Verifique que bloqueou correctamente puxando o conector.

Para desligar o ferro, desligue o aparelho da tomada eléctrica e a seguir pressione a tecla do conector e remova-o.

Cuidado: o ferro não deve ser desligado enquanto libertar vapor ou que o aparelho estiver ligado à corrente eléctrica (risco de queimadura ou de electrocussão).

5 Regule o botão do termostato do ferro na faixa vapor. É necessário para evitar qualquer risco de escorrimento de água quando engomar com vapor.

CLASS 200 - CLASS 150

6 Funcionamento :

Ligue a ficha eléctrica à tomada eléctrica. 1 indicador luminoso vermelhos piscam e 1 indicador verde estão acesos para confirmar a espera.

7 Pressione o botão .

Um sinal sonoro indica que o aparelho está em serviço. Os 2 indicadores luminosos Auto-Stop e os 2 indicadores de débito de vapor mínimos estão acesos.

Processo de aquecimento:

A progressão do aquecimento é indicado por 6 indicadores luminosos vermelhos que se acendem progressivamente 2 a 2.

8 **2 indicadores luminosos vermelhos acesos:** nenhum vapor. Se pressionar o gatilho do vapor, um sinal sonoro indica que o generador não está pronto para imitar vapor

4 indicadores luminosos vermelhos acesos: o ferro pode ser utilizado. Ao pressionar o gatilho do vapor, ejecta um vapor suave.

6 indicadores luminosos vermelhos acesos: O ferro está pronto para ser utilizado no máximo das suas performances

9 Escolha do débito vapor

A cada colocação em serviço do aparelho, o débito do vapor mínimo (A) é seleccionado por defeito. Para modificar esta selecção, pressione a tecla da escolha do débito do vapor .

A selecção do débito vapor é modificada:

- A) 2 indicadores luminosos verdes acesos: mínimo
- B) 4 indicadores luminosos verdes acesos: médio
- C) 6 indicadores luminosos verdes acesos: máximo

ΕΛΛΗΝΙΚΑ

ΣΥΝΔΕΣΤΕ ΤΗΝ ΣΥΣΚΕΤΗ

4 Ενώστε το καλώδιο ρεύματος/ατμού στην ειδική υποδοχή της βάσης του πρεσοσίδηρου. Θα ακούσετε τον ήχο που κάνει "κλικ".

Για να βγάλετε το σίδερο, αποσυνδέστε πρώτα το καλώδιο ρεύματος/ατμού από τη βάση. Πατήστε το κουμπί για να αποσυνδεθεί το καλώδιο.

Προσοχή!

Μην αποσυνδέεται το σίδερο από τη βάση, όταν αυτό παράγει ακόμα ατμό ή όταν η συσκευή είναι συνδεδεμένη με το ρεύμα. (υπάρχει κίνδυνος εγκαύματος ή ηλεκτροπληξίας);

5 Ρυθμίστε το θερμοστάτη ανάμεσα στη 2η και 3η κουκίδα όπου εκεί ξεκινά η παραγωγή ατμού. Αυτό είναι απαραίτητο για να μην τρέχουν σταγόνες νερού όταν ζητάτε ατμό.

CLASS 200 - CLASS 150

6 Λειτουργία

Βάλτε το φως στην πρίζα.

Μόλις βάλετε το φως στην πρίζα το πρεσοσίδηρο βρίσκεται σε ετοιμότητα, ωστόσο το μπόιλερ και η θερμοκρασία του σιδήρου βρίσκονται σε αναμονή. Σ' αυτή τη φάση, οι 2 φωτεινές ενδείξεις του συστήματος Auto-stop αναβοσβήνουν, ενώ οι 2 φωτεινές ενδείξεις επιλογής της παραγωγής ατμού είναι σταθερά φωτεινές, επιβεβαιώνοντας έτσι τη θέση αναμονής της συσκευής.

7 Πιέζετε τον διακόπτη . Μία ηχητική ένδειξη επιβεβαιώνει ότι η συσκευή μπήκε σε λειτουργία.

Διαδικασία Προθέρμανσης :

Η πρόοδος της διαδικασίας προθέρμανσης, σταδιακά εμφανίζεται στις φωτεινές ενδείξεις όταν ξεκινήσουν να ανάβουν δύο, δύο έως οπύς ανάβουν και οι έξι φωτεινές ενδείξεις.

8 **2 αναμμένα κόκκινα λαμπάκια :** χωρίς ατμό

Εάν πατήσετε το πλήκτρο ατμού σε αυτή τη φάση, ένας υπόκωφος συναγερμός θα σας ειδοποιήσει ότι το μπόιλερ δεν είναι έτοιμο να παράγει ατμό.

4 αναμμένα κόκκινα λαμπάκια : το πρεσοσίδηρό σας λειτουργεί. Πατώντας το πλήκτρο ατμού, μας δίνει μικρή ποσότητα.

6 αναμμένα κόκκινα φωτάκια : το πρεσοσίδηρό σας τώρα είναι πανέτοιμο, και αποδίδει στις μέγιστες ενδείξεις.

9 Ρύθμιση ατμού

Η μικρότερη απόδοση ατμού (A), ενεργοποιείται αυτόματα με το που βάζετε σε λειτουργία την συσκευή.

Για να αλλάξετε αυτή την ρύθμιση, πατήστε τον διακόπτη επιλογής ατμού. .

Ο διακόπτης επιλογής ατμού έχει τις παρακάτω επιλογές :

- A) αναμμένα 2 πράσινα λαμπάκια : λίγη ποσότητα ατμού
- B) αναμμένα 4 πράσινα λαμπάκια : μέτρια ποσότητα ατμού
- C) αναμμένα 6 πράσινα λαμπάκια : μεγάλη ποσότητα ατμού

CLASS 120 - CLASS 100 - CLASS 90

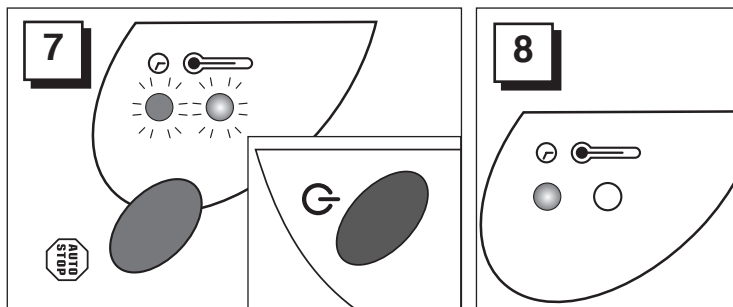
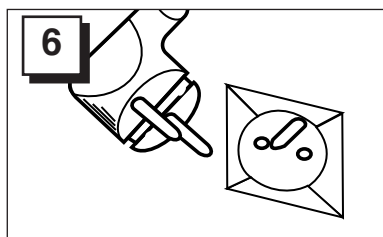

CLASS 120

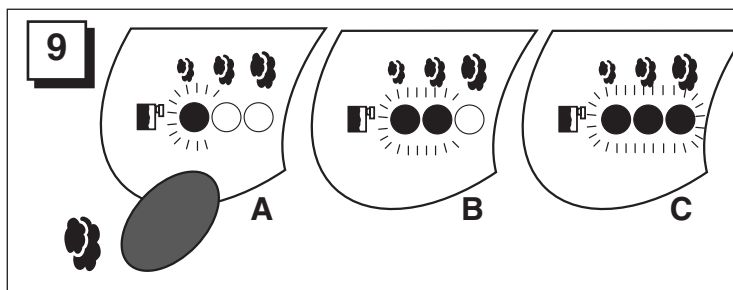

CLASS 100 - CLASS 90

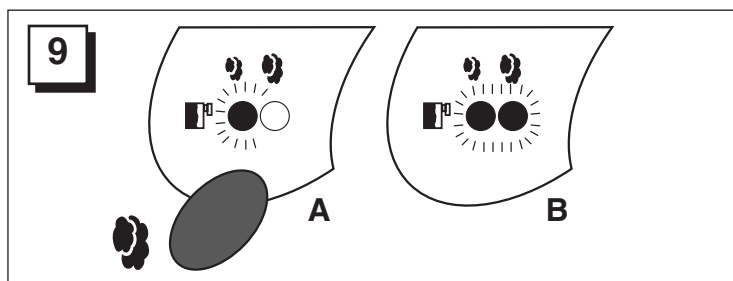

FRANÇAIS

CLASS 120 - CLASS 100 - CLASS 90

6 Mise en route :
Branchez le cordon d'alimentation au secteur. Un voyant rouge clignote. Votre appareil est en veille.

7 Appuyez sur le bouton **G**.
Le voyant choix Auto-Stop, le voyant de contrôle de chauffe ainsi que le voyant petit débit vapeur sont allumés.

Processus de chauffe :
8 Le témoin de chauffe du générateur s'éteint après environ 2 minutes pour indiquer que le générateur est prêt à émettre de la vapeur. Le témoin s'allume et s'éteint régulièrement pour indiquer la chauffe du générateur. Il n'y a pas d'émission de vapeur possible pendant les 2 premières minutes qui suivent la mise en marche.

9 Choix du débit vapeur
A chaque mise en service de l'appareil, le débit vapeur mini (A) est sélectionné par défaut. Pour modifier ce choix, pressez la touche choix débit vapeur.

CLASS 120 :
Choix du débit vapeur
A) 1 voyant vert allumé : mini
B) 2 voyants verts allumés : moyen
C) 3 voyants verts allumés : maxi

CLASS 100 - CLASS 90:
Choix du débit vapeur
A) 1 voyant vert allumé : moyen
B) 2 voyants verts allumés : maxi

Pour tous les modèles CLASS:

• **Particularité : position débit Maxi**
En appuyant sur la commande vapeur, un grand souffle vapeur jaillit pendant plusieurs secondes de la semelle du fer avant de se stabiliser à un débit vapeur normal. Pour obtenir à nouveau cet effet, il faut cesser l'émission de vapeur quelques secondes, car un dispositif spécial gère le débit vapeur maximum pour éviter tout écoulement d'eau intempestif.

• **Mise hors tension :**
Toujours débrancher le cordon d'alimentation lorsque vous n'utilisez pas l'appareil.

DEUTSCH

CLASS 120 - CLASS 100 - CLASS 90

6 Inbetriebnahme
Schließen Sie das Netzkabel an das Netz an. Eine rote Kontrollleuchte blinkt. Das Gerät ist in Stand-by Funktion.

7 Drücken Sie auf **G**.
Die Auto-Stop Kontrollleuchte, die Dampfmengen-Kontrolllampe und die Mini-Dampfmengen-Kontrolllampe leuchten.

Aufheizphase:
8 Die Kontrollleuchte für das Aufheizen des Generators erlischt nach ungefähr 2 Minuten, um anzuzeigen, dass der Generator für die Dampferzeugung bereit ist. Diese Kontrollleuchte geht während des Bügelns regelmäßig an und aus und zeigt dadurch an, dass der Generator aufheizt. Innerhalb der ersten 2 Minuten nach Inbetriebnahme ist keine Dampfabgabe möglich.

9 Auswahl der Dampfmenge
Bei jeder Inbetriebnahme des Geräts, wird automatisch die Dampfmenge Mini (A) ausgewählt. Um diese Auswahl zu ändern, drücken Sie die Taste

CLASS 120 :
Die produzierte Dampfmenge hängt von der Anzahl der leuchtenden Kontrollleuchten ab:
A) 1 leuchtende grüne Kontrollleuchte: Mini
B) 2 leuchtende grüne Kontrollleuchten: Mittel
C) 3 leuchtende grüne Kontrollleuchten: Maxi
CLASS 100 - CLASS 90:
Die produzierte Dampfmenge hängt von der Anzahl der leuchtenden Kontrollleuchten ab:
A) 1 leuchtende grüne Kontrollleuchte: Mini
B) 2 leuchtende grüne Kontrollleuchten : Maxi

Alle CLASS-Geräte
• **Besonderheit: Position Dampf Maxi**
Wenn Sie die Dampftaste drücken, gibt das Bügeleisen mehrere Sekunden lang einen besonders starken Dampfstoß ab, bevor die Dampfabgabe wieder normal wird. Um diesen Turbo-Effekt nochmals zu erhalten, warten Sie bitte einige Sekunden, bevor Sie die Dampftaste noch einmal drücken: dies ermöglicht dem speziellen System, die maximale Dampfabgabe ohne unerwünschtes Wasserausfließen zu regeln.

• **Ausstecken:**
Das Netzkabel immer aus dem Stecker herausziehen, wenn Sie das Gerät nicht benutzen!

ENGLISH

CLASS 120 - CLASS 100 - CLASS 90

6 To operate:
Plug the mains lead into the mains. A red pilot light is flashing. The functions (generator and iron heating) are in standby mode. (PAUSE).

7 Push the button
The Auto-Stop, the heating-up pilot light and the minimum steam output selection indicator light come on.

Heating process:
8 The steam generator heating indicator light switches off after about 2 minutes and indicates that the steam generator is ready to produce steam. The light switches on and off regularly, indicating whether the steam generator is heating or not. No steam can be produced in the first 2 minutes of operation.

9 Steam output selection
The minimum steam output (A) is selected automatically each time the unit is turned on. To change this selection, press the steam output selection button

CLASS 120 :
Steam output selection
A) 1 green indicator light on: minimum
B) 2 green indicator lights on: medium
C) 3 green indicator lights on: maximum

CLASS 100 - CLASS 90 :
Steam output selection
A) 1 green indicator light on: medium
B) 2 green indicator lights on: maximum

ALL CLASS APPLIANCE :
• **Special feature: maximum output position**
Pressing the steam button produces a burst of steam from the soleplate lasting several seconds. The steam output will then return to the normal rate. To repeat this process, wait for a few seconds to avoid the risk of spotting.

• **Switching-off :**

NEDERLANDS

CLASS 120 - CLASS 100 - CLASS 90

6 Opstarten :

Sluit het voedingsnoer op het elektriciteitsnet aan. Een rode controlelicht knipperd om U te bevestigen dat het apparaat onder waaktostand staat.

7 Druk op deze knop

De controlelampje van de Auto-stop keuze, de controlelampje van de opwarming en de controlelampje voor de minimum stoom debiet branden.

Verwarmingsproces:

8 Het controlelichtje voor het opwarmen van de generator gaat na ongeveer 2 minuten uit om aan te geven dat de generator klaar is om stoom te produceren. Het controlelichtje gaat regelmatig aan en uit om aan te geven dat de generator opwarmt. De eerste 2 minuten na het aanschakelen van het toestel, kan de generator geen stoom produceren.

9 Keuze van stoomdebiet

Elke keer het toestel wordt aangeschakeld, wordt standaard het minimale stoomdebiet (A) geselecteerd. Om deze selectie te wijzigen, drukt u op de keuzeknop stoomdebiet 

CLASS 120 :

Keuze stoomdebiet

- A) 1 groene controlelicht brandt: minimum
- B) 2 groene controlelichtjes branden: medium
- C) 3 groene controlelichtjes branden: maximum

CLASS 100 - CLASS 90 :

Keuze stoomdebiet

- A) 1 groene controlelichtje brandt: middelmatig
- B) 2 groene controlelichtjes branden: maximum

ALLE STOOCENTRALE CLASS :

• Bijzonder kenmerk: maximale stoomdebiet instelling

Wanneer u op de stoomknop drukt, dan ontsnapt er enkele seconden lang een grote wol stoom van onder de zool van het strijkijzer waarna het toestel een normaal stoomdebiet produceert. Om dit effect nogmaals te verkrijgen, moet u de stoomproductie enkele seconden stopzetten. Enkele seconden stopzetten, daar een speciaal apparaat het maximale stoomdebiet regelt, om te vermijden dat het water voortijdig wegvloeit.

• **Uitschakeling, of uit stroomstelling van het apparaat :** Wanneer U het toestel niet gebruikt, hoeft U steeds het aansluitsnoer uit het stopcontact weg te nemen !

ESPAÑOL

CLASS 120 - CLASS 100 - CLASS 90

6 Puesta en Marcha :

Enchufe el cable de alimentación. Un indicador rojo parpadean confirman que el aparato está en vela.

7 Pulse sobre el piloto

El indicador luminoso de selección del Auto-Stop (usted puede seleccionar dos periodos), el indicador luminoso del calentamiento y el indicador de selección del vapor mínimo están encendidos.

8 El testigo del caldeo del generador se apaga después de aproximadamente dos minutos para indicar que el generador está listo para emitir vapor. El testigo se enciende y se apaga regularmente para indicar el caldeo del generador. No hay emisión de vapor posible durante los dos primeros minutos que siguen la puesta en funcionamiento.

9 Selección del caudal de vapor

Cada vez que se enciende el aparato, el caudal de vapor mínimo (A) se selecciona por defecto. Para modificar esta selección, presione el botón selector del caudal de vapor 

CLASS 120 :

Selección del caudal de vapor

- A) Un indicador verde encendido: mínimo
- B) Dos indicadores verdes encendidos: medio
- C) Tres indicadores verdes encendidos: máximo

CLASS 100 - CLASS 90 :

Selección del caudal de vapor

- A) Un indicador verde encendido: medio
- B) Dos indicadores verdes encendidos: máximo

TODOS CLASS :

• Particularidad: posición caudal Máximo

Al presionar el botón del vapor, un gran sople de vapor sale durante varios segundos de la suela de la plancha antes de estabilizarse a un caudal de vapor normal. Para obtener este efecto nuevamente, es necesario detener la emisión de vapor durante unos segundos, ya que un dispositivo especial controla el caudal de vapor máximo para evitar el derrame intempestivo de agua.

• Apagado :

Apague siempre el cable de alimentación cuando usted no utilice el aparato.

PORTUGUÊS

CLASS 120 - CLASS 100 - CLASS 90

6 Funcionamento :

Ligue a ficha eléctrica à tomada eléctrica. 1 indicador luminoso vermelho piscam e 1 indicador verde estão acesos para confirmar a espera.

7 Pressione o botão

O indicador luminoso Auto-Stop, o indicador luminoso controlo do aquecimento e o indicador de débito de vapor mínimo estão acesos.

8 O indicador luminoso de aquecimento do gerador apaga-se após cerca de 2 minutos para indicar que o gerador está pronto para emitir vapor. O indicador luminoso acende-se e apaga-se regularmente para indicar o aquecimento do gerador. Não há emissão de vapor possível durante os 2 primeiros minutos que seguem a colocação em funcionamento.

9 Escolha do débito do vapor

A cada colocação em funcionamento do aparelho, o débito do vapor mínimo (A) é seleccionado por defeito.

Para modificar esta escolha, pressione a tecla de escolha do débito do vapor 

CLASS 120 :

Escolha do débito do vapor

- A) 1 indicador luminoso verde aceso: mínimo
- B) 2 indicadores luminosos verdes acesos: médio
- C) 3 indicadores luminosos verdes acesos: máximo

CLASS 100 - CLASS 90 :

Escolha do débito do vapor

- A) 1 indicador luminoso verde aceso: médio
- B) 2 indicadores luminosos verdes acesos: máximo

CLASS 200 - 150 - 120 - 100 - 90 :

• Particularidade: posição do débito Máximo

Ao pressionar o comando de vapor, um grande jacto de vapor saia durante vários segundos da base do ferro antes de se estabilizar num débito de vapor normal. Para obter novamente este efeito, é preciso parar a emissão de vapor durante alguns segundos, porque um dispositivo especial gera o débito do vapor no máximo para evitar o escorrimento de água intempestivo.

• Posição fora tensão :

Sempre desligar a corda de alimentação quando não utilizar o aparelho.

ΕΛΛΗΝΙΚΑ

CLASS 120 - CLASS 100 - CLASS 90

6 Λειτουργία

Βάλτε το φις στην πρίζα. Σ' αυτή τη φάση, οι 2 φωτεινές ενδείξεις του συστήματος Auto-stop αναβοσβήνουν, ενώ οι 2 φωτεινές ενδείξεις επιλογής της παραγωγής ατμού είναι σταθερά φωτεινές, επιβεβαιώνοντας έτσι τη θέση αναμονής της συσκευής.

7 Πιέζετε τον διακόπτη . Μία ηχητική ένδειξη επιβεβαιώνει ότι η συσκευή μπήκε σε λειτουργία.

8 Η φωτεινή ένδειξη λειτουργίας του μπόιλερ σβήνει μετά από 2 λεπτά και δείχνει ότι το μπόιλερ είναι έτοιμο να παράγει ατμό. Το λαμπάκι ανάβει και σβήνει τακτικά, δείχνοντας εάν το μπόιλερ ζεσταίνεται ή όχι. Στα πρώτα 2 λεπτά λειτουργίας δεν μπορεί να παραχθεί ατμός.

9 Ρύθμιση ατμού

Η μικρότερη απόδοση ατμού (A), ενεργοποιείται αυτόματα με το που βάζετε σε λειτουργία την συσκευή. Για να αλλάξετε αυτή την ρύθμιση, πατήστε το κουμπί επιλογής ατμού. 

CLASS 120 :

Επιλογές ατμού :

- A) αναμμένο 1 πράσινο λαμπάκι : μικρή ποσότητα ατμού
- B) αναμμένα 2 πράσινα λαμπάκια : μέτρια ποσότητα ατμού
- C) αναμμένα 3 πράσινα λαμπάκια : μεγάλη ποσότητα ατμού

CLASS 100 - CLASS 90:

Επιλογές ατμού :

- A) αναμμένο 1 πράσινο λαμπάκι : μικρή ποσότητα ατμού
- B) αναμμένα 2 πράσινα λαμπάκια : μέτρια ποσότητα ατμού

CLASS 200 - 150 - 120 - 100 - 90 :

Ειδική λειτουργία : ρύθμιση μεγάλης ποσότητας ατμού.

Πατώντας το πλήκτρο ατμού μια μεγάλη ποσότητα ατμού παράγεται και βγαίνει από τις τρύπες που υπάρχουν στην πλάκα του σιδήρου για μερικά δευτερόλεπτα. Η ροή του ατμού σύντομα θα επανέλθει στα κανονικά επίπεδα. Για να επαναλάβετε την διαδικασία περιμένετε μερικά δευτερόλεπτα, ώστε να μην τρέξουν σταγόνες νερού.

Σβήνοντας τη συσκευή : Να βγάξετε πάντα το φις από την πρίζα, όταν δεν χρησιμοποιείτε τη συσκευή.

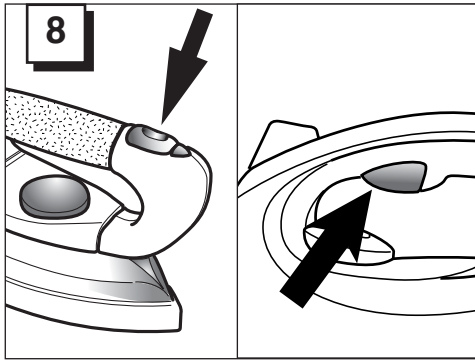

| Thermostat | Types de tissus | | Vapeur |
|------------|-----------------------------|--|----------------------|
| • | Fibres synthétiques | Acétates Polyacryliques Polyamides | Sec |
| •• | Fibres naturelles animales | Soie Laine | Sec Légère vapeur |
| ••• | Fibres naturelles végétales | Coton - Lin | Beaucoup de vapeur |

| Thermostat | Type of cloth | | Steam |
|------------|------------------------|--|-------------|
| • | Synthetic fibres | Acetates Polyacrylics Polyamides | Dry |
| •• | Natural animal fibres | Silk Wool | Light steam |
| ••• | Natural vegetal fibres | Cotton Linen | Heavy Steam |

| Thermostat | Material | | Dampfmenge |
|------------|---------------------|---------------------------------|-------------|
| • | Synthetische Fasern | Acetat Polyacryl Polyamid | Kein Dampf |
| •• | Tierische Fasern | Seide Wolle | Etwas Dampf |
| ••• | Naturfasern | Baumwolle Leinen | Viel Dampf |

| Thermostaat | Textielvezels | | Stoomvolume |
|-------------|---------------------|--------------------------------------|--------------|
| • | Kunstmatige vezels | Acetaat Polyacrylaat Poliamide | Droog |
| •• | Natuurlijke vezels | Zijde Wol | Zachte stoom |
| ••• | Plantaaardig vezels | Katoen Linnen | Veel stoom |

| Termostato | Tipo de ropa | | Vapor |
|------------|------------------------|--|-------------|
| • | Fibras sintéticas | | Seco |
| •• | Fibras natural animal | | Poco vapor |
| ••• | Fibras natural vegetal | | Mucho vapor |

| Termostato | Tipo de tecido | | Vapor |
|------------|-------------------------|------------------|---------------|
| • | Fibras sintéticas | | Seco |
| •• | Fibras naturais animal | Lã | Vapor ligeiro |
| ••• | Fibras naturais vegetal | Algodão Linho | Muito vapor |

| Θέση Θερμοστάτη | Τύπος Τφάσματος | Τύπος Ατμού |
|-----------------|---|----------------|
| • | Συνθετικές Ίνες Ασετάτ Πολυακρυλικά Πολυαμιδικά | Ξηρός |
| •• | Φυσικές Μεταξωτά Ζωικές Ίνες Μάλλινα | Ελαφρός Ατμός |
| ••• | Φυσικές Βαμβακερά Φυτικές Ίνες Λινά | Άφθονο ς Ατμός |

FRANÇAIS

8 **Gâchette commande vapeur**
Quelque soit le débit vapeur choisi, il faut appuyer sur la gâchette de commande vapeur pour obtenir de la vapeur.

CONSEILS Bruit de l'appareil

Pour assurer des performances régulières en débit vapeur, votre appareil de repassage est équipé d'une pompe. Elle se manifeste dès que vous appuyez sur la gâchette du fer. Elle est davantage audible
1) quand le réservoir d'eau est vide
2) à la première utilisation
3) à chaque changement de cassette anticalcaire

En cours d'utilisation, le ronronnement de la pompe est normal.

Première vapeur

Votre appareil est neuf, il faut donc amorcer le système vapeur
1) Remplissez le réservoir au maximum
2) Placez la cassette anticalcaire (laissez écouler le surplus d'eau)
3) Engagez le réservoir bien à fond.
4) Mettez votre appareil en marche. Sélectionnez le débit vapeur moyen.
5) Dès que l'appareil est chaud, **appuyez sur la gâchette vapeur jusqu'à obtention de la vapeur.**



ATTENTION

- ❑ Ne jamais demander de vapeur quand il n'y a plus d'eau dans le réservoir.
- ❑ Ne jamais remplir le réservoir avec de l'eau chaude
- ❑ Ne jamais ajouter à l'eau des produits à base d'alcool ou d'essence (parfum, eau de Cologne, essence de lavande, etc.)

DEUTSCH

8 **Dampftaste**
Unabhängig von der ausgewählten Dampfmenge muss man die Dampftaste drücken, um Dampf zu erhalten.

RATSchLÄGE Geräusche

Um eine gleichmäßige Dampfleistung zu gewährleisten, ist Ihr Bügelgerät mit einer Pumpe ausgestattet. Diese macht sich bemerkbar, sobald Sie die Dampftaste des Bügeleisens drücken. Unter gewissen Bedingungen hört man sie deutlicher:

- 1) wenn der Wassertank leer ist
- 2) bei der ersten Inbetriebnahme
- 3) bei jedem Austauschen der Kalkfilter-Kartusche

Während des Betriebs ist das Surren der Pumpe normal.

Dampf bei erster Inbetriebnahme

Ihr Gerät ist neu, man muss daher das Dampfsystem in Gang setzen
1) Füllen Sie den Tank bis zum oberen Rand.
2) Setzen Sie den Kalkfilter-Kartusche ein (lassen Sie das überschüssige Wasser ablaufen)
3) Führen Sie den Tank tief ein.
4) Schalten Sie Ihr Gerät ein. Wählen Sie die mittlere Dampfmenge aus (Mini bei Class 100).
5) Sobald das Gerät warm ist, drücken Sie die Dampftaste des Bügeleisens so lange bis Sie Dampf erhalten. Es kann unter Umständen bis zu 1 Minute dauern, bevor der Dampf austritt.



ACHTUNG

- ❑ Wenn kein Wasser mehr im Tank ist, sollte die Dampftaste nicht mehr betätigt werden.
- ❑ Füllen Sie den Wassertank nie mit warmem Wasser.
- ❑ Dem Wasser nie alkoholhaltige Mittel oder Essenzen (Parfum, Kölnisch Wasser, Lavendel-Essenz usw.) beifügen.

ENGLISH

8 **Steam button**
Press the steam trigger to produce steam regardless of the steam output selected.

TIPS Noise

To ensure regular steam output performance, your unit is equipped with a pump which is activated each time the steam trigger is pressed. It is louder when:

- 1) the water tank is empty
- 2) the unit is used for the first time
- 3) the anti-calc cartridge has just been changed.

The pump can be heard humming during normal use.

First steam generation

Your unit is brand new. The steam system will have to be initialised.

- 1) Fill the water tank up completely
- 2) Put the anti-calc cartridge in place (let the extra water run off)
- 3) Put the water tank back into its housing, pushing it all the way in. Wait for a few minutes.
- 4) Turn on your unit and select medium steam output
- 5) When your unit is hot, **press the steam trigger until steam is produced.**



CAUTION:

- ❑ Never ask for steam when there is no water in the reservoir
- ❑ Never fill the reservoir with hot water
- ❑ Never add products containing alcohol or essences (perfume, eau de Cologne, lavender essence...) to the water.

NEDERLANDS

8 Stoomknop

Welk stoomdebiet u ook selecteert, door op de stoomknop te drukken produceert het toestel stoom.

NUTTIGE TIPS

Geluid van het toestel

Het toestel is uitgerust met een injectiepomp die ervoor zorgt dat uw strijkijzer een regelmatige stoomproductie geeft.

Zodra u de stoomknop van het strijkijzer indrukt, wordt deze pomp geactiveerd. U kan deze pomp duidelijk horen

- 1) wanneer het waterreservoir leeg is
- 2) wanneer u het toestel voor het eerst gebruikt
- 3) elke keer u de antikalkcassette vervangt

Het is normaal dat de pomp af en toe een ronkend geluid maakt tijdens het gebruik.

Eerste stoom

Het toestel is nog nieuw en het stoomsysteem moet dus opgestart worden

- 1) Vul het reservoir maximaal op
- 2) Plaats de antikalkcassette (laat het overtollige water wegvloeien)
- 3) Duw het reservoir voldoende diep in het toestel.
- 4) Schakel het toestel in. Selecteer het middelste stoomdebiet.
- 5) Zodra het toestel is opgewarmd, **drukt u op de stoomknop tot het toestel stoom produceert.**

OPGELET:

- De aan/uit-schakelaar voor stoom nooit inschakelen, als er geen water in het watertankje zit.
- Het reservoir nooit met warm water vullen.
- Voeg nooit een vloeistof die alcohol bevat of eau de cologne, parfums e.d. toe aan het water.

ESPAÑOL

8 Botón de control del vapor

Cualquiera que sea el caudal de vapor escogido, es necesario presionar el botón de control del vapor para obtener vapor.

CONSEJOS

Ruido del aparato

Para que la eficacia del caudal de vapor sea regular, el aparato de planchado está equipado con una bomba. Ésta se manifestará en cuanto presione el botón de la plancha. Se la puede oír sobre todo:

- 1) cuando el depósito de agua está vacío
- 2) en la primera utilización
- 3) en cada cambio de dispositivo antical

Durante el funcionamiento, el zumbido de la bomba es normal.

Primer vapor

Si el aparato es nuevo, es necesario cebar el sistema de vapor.

- 1) Llene el depósito al máximo.
- 2) Coloque el dispositivo antical (deje que el exceso de agua se evacue).
- 3) Coloque el depósito en el fondo.
- 4) Ponga el aparato en marcha. Seleccione el caudal de vapor medio.
- 5) En cuanto el aparato esté caliente, presione el **botón del vapor hasta obtener vapor.**

ATENCIÓN :

- No accione nunca el vapor cuando no quede agua en el depósito
- No llene el depósito con agua caliente.
- No añada productos que contengan alcohol al agua (colonia, esencias).

PORTUGUÊS

8 Gatilho de comando do vapor

Qualquer que seja o débito do vapor escolhido, é preciso pressionar o gatilho do comando de vapor para obter do vapor.

CONSELHOS

Ruido do aparelho

Para assegurar as performances regulares em débito do vapor, o seu ferro é equipado de uma bomba. Manifesta-se logo que pressione o gatilho do ferro. Ouve-se mais

- 1) quando o reservatório de água está vazio
- 2) à primeira utilização
- 3) a cada substituição de cassete anti-calcário

Durante a utilização, o roncar da bomba é normal.

Primeiro vapor

O seu aparelho é novo, portanto é preciso amortecer o sistema do vapor

- 1) Enche o reservatório no máximo
- 2) Coloque a cassete anti-calcário (deixe escorrer o excesso de água)
- 3) Introduza o reservatório bem no fundo.
- 4) Coloque o seu aparelho em funcionamento. Seleccione o débito do vapor na intensidade médio.
- 5) Quando o aparelho estiver quente, pressione o gatilho do vapor até obter vapor.

ATENÇÃO :

- Nunca activar o vapor quando não existir água no recipiente.
- Não encher o reservatório com água quente.
- Não juntar á água do depósito produtos á base de alcool como perfume, água de colónia, essencia de lavanda, etc.

ΕΛΛΗΝΙΚΑ

8 Πλήκτρο ατμού

Πατήστε το πλήκτρο ατμού για να ζητήσετε ατμό, άσχετα με την ρύθμιση ποσότητας ατμού.

Μικρά Μυστικά Θόρυβος

Για να έχετε την καλύτερη απόδοση ατμού, η συσκευή σας είναι εξοπλισμένη με μια ειδική αντλία, που εκτοξεύει το νερό στο μπόιλερ κάθε φορά που πατάτε το πλήκτρο ατμού. Κάνει μεγαλύτερο θόρυβο όταν :

1. Το δοχείο νερού είναι άδειο
2. Η συσκευή χρησιμοποιείται για πρώτη φορά
3. Μόλις έχετε αλλάξει το φίλτρο καθαρισμού των αλάτων.

Η αντλία είναι φυσικό να κάνει λίγο θόρυβο κάποιες φορές κατά την διάρκεια της χρήσης.

ΠΡΩΤΗ ΛΕΙΤΟΥΡΓΙΑ

Η Συσκευή σας είναι καινούργια ! Το σύστημα ατμού πρέπει να ρυθμιστεί.

- 1) Γεμίστε το ρεζερβουάρ νερού.
- 2) Βάλτε το φίλτρο καθαρισμού των αλάτων στη θέση του (αφαιρέστε το παραπάνω νερό)
- 3) Επανατοποθετήστε το ρεζερβουάρ στη θέση του, σπρώχνοντας το προς τα μέσα.
- 4) Βάλτε σε λειτουργία τη συσκευή, ρυθμίζοντας την θέση ατμού στη μέση.
- 5) Όταν η συσκευή σας ζεσταθεί, πατήστε το πλήκτρο ατμού έως ότου βγει ατμός.

ΠΡΟΣΟΧΗ !

- Εάν το ρεζερβουάρ νερού είναι άδειο η συσκευή δεν δίνει ατμό.
- Ποτέ μην γεμίζετε το ρεζερβουάρ με ζεστό νερό.
- Ποτέ μην προσθέτετε αλλά προϊόντα που περιέχουν αλκοόλ ή αρώματα μέσα στο νερό.

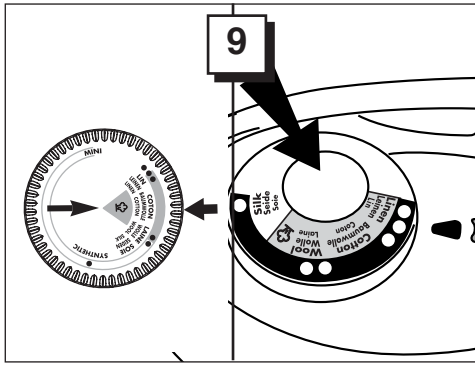

CLASS 200 - CLASS 150

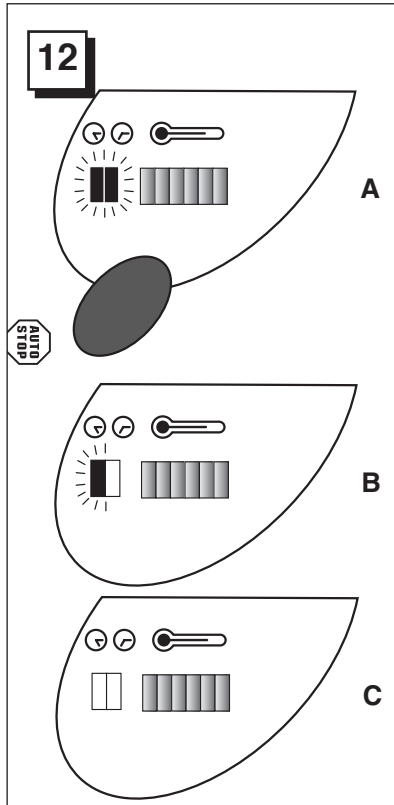
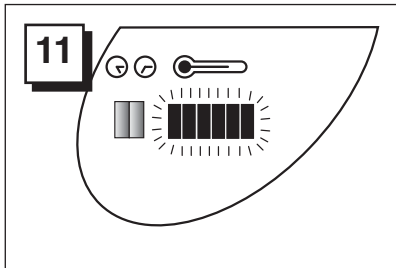
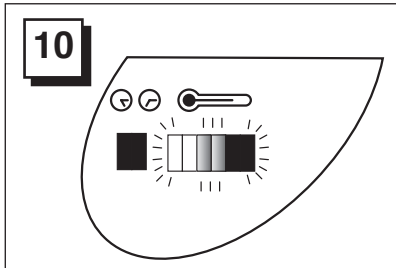

FRANÇAIS

9 Réglage du thermostat
a(voir tableau page 14) Réglez le bouton du thermostat du fer selon la nature de votre linge. Pour l'utilisation de la vapeur, réglez le thermostat du fer dans la plage vapeur.

AUTO-STOP: Système de sécurité électronique En cas d'oubli du fer à repasser en chauffe ou si vous n'appuyez pas sur la gâchette de commande vapeur, le système de sécurité stoppe automatiquement la chauffe de l'appareil.

CLASS 200 - CLASS 150

Processus
10 Les 6 voyants de chauffe du générateur (ou voyants indicateurs d'arrêt de l'appareil) s'allument et s'éteignent progressivement 2 par 2. En appuyant à nouveau sur la gâchette vapeur, les voyants cessent de clignoter.

11 L'appareil se replace au début du processus de mise en chauffe. Il faut attendre que les voyants de chauffe s'allument pour obtenir à nouveau de la vapeur. Si vous appuyez sur la gâchette vapeur avant que l'appareil ne soit prêt, le signal sonore se déclenche.

12 Choix de l'AUTO-STOP
A chaque mise en service, l'Auto-Stop à 20 minutes de non utilisation (A) est sélectionné par défaut.

Pour modifier ce choix, pressez la touche choix Auto-Stop

- A) 2 voyants allumés :** Auto-stop après 20 minutes de non utilisation
- B) 1 voyant allumé:** Auto-stop après 10 minutes de non utilisation
- C) Aucun voyant allumé :** pas d'Auto-Stop

DEUTSCH

9 Einstellung der Thermostatscheibe des Bügeleisens
(Tabelle auf Seite 14) Mit dem Thermostatscheibe die für die Bügelwäsche geeignete Temperatur einstellen. Wenn Sie mit Dampf bügeln möchten, müssen Sie die Thermostatscheibe auf die Dampfzone einstellen.

AUTO-STOP: System mit elektronischer Sicherheit. Wenn das Bügeleisen längere Zeit nicht benutzt worden ist oder wenn Sie die Dampfaste längere Zeit nicht gedrückt haben, schaltet die Sicherheitsvorrichtung die elektrische Stromversorgung des Geräts automatisch ab.

CLASS 200 - CLASS 150

Processus
10 Wenn die Auto-Stop-Funktion die Stromversorgung des Geräts abgestellt hat, blinken die 6 Kontrollleuchten n° 7 (siehe Erklärung Tastatur). Wenn man dann die Dampfaste des Bügeleisens drückt, hören die Kontrollleuchten zu blinken auf.

11 Das Gerät beginnt eine erneute Aufheizphase. Man muss warten, bis mindestens 4 der 6 Kontrollleuchten wieder brennen, um Dampf zu erhalten. Wenn Sie die Dampfaste betätigen, bevor das Gerät betriebsbereit ist, erklingt das Tonsignal.

12 Programmierung der AUTO-STOP-Funktion
Bei jeder Inbetriebnahme wird automatisch "Auto-Stop nach 20 Minuten Nichtbenutzung" (A) ausgewählt.

Um diese Auswahl zu ändern, drücken Sie die Taste Auswahl Auto-Stop:

- A) 2 leuchtende Kontrollleuchten:** Auto-Stop nach 20 Minuten Nichtbenutzung
- B) 1 leuchtende Kontrollleuchte:** Auto-Stop nach 10 Minuten Nichtbenutzung
- C) Keine eingeschaltete Kontrollleuchte:** kein Auto-Stop

ENGLISH

9 Thermostat adjustment
(See table page 14) Adjust the thermostat of the iron according to the type of ironing. For steam ironing, set the dial to steam.

AUTO-STOP: Electronic safety system If you forget about the iron or if you don't press the steam button, after a certain period the safety system automatically cuts the power supply to the appliance.

CLASS 200 - CLASS 150

Process
10 The 6 steam generator heating indicator lights (flashing appliance-off indicator lights) switch on and off progressively, 2 by 2. These indicator lights stop flashing when the steam trigger is used again.

11 The unit may now have to heat up. Please, wait until the heating indicator lights come on before calling for steam again. Pressing the steam trigger before the unit is ready produces an audible alarm.

12 AUTO-STOP selection
The Auto-Stop feature is automatically set to operate if the iron is left unused for 20 minutes.

To change this timing, press the Auto-Stop selection button

Um diese Auswahl zu ändern, drücken Sie die Taste Auswahl Auto-Stop:

- A) 2 indicator lights on :** Auto-stop works after 20 minutes
- B) 1 indicator light on:** Auto-stop works after 10 minutes
- C) No indicator light on:** Auto-Stop deactivated

NEDERLANDS

9 Instelling van de thermostaat

(Table page 14) Regel de thermostaatknop van het ijzer naargelang het te strijken goed. Voor het stoomstrijken : de thermostaat-knop in het stoomvak instellen.

AUTO-STOP: Elektronisch veiligheidssysteem Wanneer u het strijkijzer vergeet of niet op de stoomknop drukt, schakelt het veiligheidssysteem automatisch de stroomtoevoer van het apparaat.

CLASS 200 - CLASS 150

Proces

10 De 6 opwarmingslichtjes (controlelichtjes die aangeven of het toestel gestopt is) lichten 2 per 2 op en gaan 2 per 2 uit.

Wanneer u nogmaals op de stoomknop drukt, dan stoppen de lichtjes met knipperen.

11 Het toestel begint opnieuw op te warmen. U moet wachten tot de verwarmingslichtjes opnieuw aangaan om opnieuw stoom te hebben.

Indien u op de stoomknop drukt voor het toestel klaar is, dan wordt er een geluidssignaal weergegeven.

12 Selectie van de AUTO-STOP

Elke keer u het toestel aanschakelt, wordt de Auto-Stop na 20 minuten (A) stilstand geactiveerd.

Om deze selectie te wijzigen, drukt u op de keuzeknop Auto-Stop 

- A) 2 controlelichtjes branden: Het toestel schakelt zichzelf uit (Auto-stop) nadat het 20 minuten niet werd gebruikt
- B) 1 controlelichtje brandt: Het toestel schakelt zichzelf uit (Auto-stop) nadat het 10 minuten niet werd gebruikt
- C) geen controlelichtje brandt: het toestel schakelt zichzelf nooit uit (geen Auto-Stop)

ESPAÑOL

9 Posición del termostato

(Tabla página 16) Ajuste el termostato para el tipo de tejido a planchar. Para usar el vapor, de la plancha en la zona de vapor.

AUTO-STOP: Sistema electrónico de seguridad En caso de olvido de plancha encendida, o si no se pulsa sobre el mando de vapor, el sistema de seguridad desconecta automáticamente la resistencias eléctricas del aparato.

CLASS 200 - CLASS 150

Proceso

10 Los seis indicadores del caldeo del generador (indicadores luminosos intermitentes del apagado) se encienden y se apagan progresivamente de dos en dos. Al presionar el botón del vapor, los indicadores cesan de parpadear.

11 El aparato vuelve al principio del proceso de caldeo.

Es necesario esperar que los indicadores del caldeo se enciendan para obtener nuevamente vapor.

Si presiona el botón del vapor antes de que el aparato esté listo, la señal sonora se pondrá en marcha.

12 Selección del APAGADO

AUTOMÁTICO

Cada vez que se utiliza el aparato, se selecciona por defecto el Apagado Automático tras 20 minutos sin utilización (A).

Para modificar esta selección, presione el botón selector del apagado automático 

- A) Dos indicadores encendidos: Apagado Automático tras 20 minutos de no utilización
- B) Un indicador encendido: Apagado Automático tras 10 minutos de no utilización
- C) Ningún indicador encendido: No hay Apagado Automático

PORTUGUÊS

9 Regulação do termostato

(Quadro página 16) Regular a temperatura acordo com o tecido a passar.

Para utilização do vapor regule o termostato do ferro na posição vapor

AUTO-STOP: Sistema de segurança electrónica Se esquecer o ferro ou se não carregar no gatilho de comando vapor, o sistema de segurança parará automaticamente a alimentação eléctrica do aparelho.

CLASS 200 - CLASS 150

Processo

10 6 indicadores luminosos de aquecimento do generador (indicadores luminosos intermitentes de paragem do aparelho) acendem-se e apagam-se progressivamente, 2 a 2.

Ao pressionar novamente o gatilho de vapor, os indicadores luminosos param de piscar.

11 O aparelho volte a colocar-se no início do processo de aquecimento. É preciso aguardar que os indicadores luminosos de aquecimento se acendem para obter novamente vapor. Se pressionar o gatilho do vapor antes de o aparelho ficar pronto, o sinal sonoro activa-se.

12 Escolha do AUTO-STOP

A cada colocação em funcionamento, o Auto-Stop de 20 minutos de não utilização (A) é seleccionado por defeito

Para modificar esta escolha, pressione a tecla escolha Auto-Stop 

- A) 2 indicadores luminosos acesos: Auto-stop após 20 minutos de não utilização
- B) 1 indicador luminoso aceso: Auto-stop após 10 minutos de não utilização
- C) Nenhum indicador luminoso aceso: nenhum Auto-Stop

ΕΛΛΗΝΙΚΑ

9 Ρύθμιση του Θερμοστάτη θερμοκρασίας

(οδηγίες της σελ. 16) Ρυθμίστε το θερμοστάτη ανάλογα με το ύφασμα που θα σιδερώσετε. Για σιδέρωμα με ατμό, ρυθμίστε ανάλογα.

AUTO-STOP Ηλεκτρονικό σύστημα ασφαλείας

Εάν ξεχάσετε το σίδερο στην πρίζα ή εάν δεν πατήσετε το πλήκτρο ατμού, το ηλεκτρονικό σύστημα ασφαλείας της συσκευής θα λειτουργήσει και θα σταματήσει την παροχή ηλεκτρικού ρεύματος.

CLASS 200 - CLASS 150

Διαδικασία

10 Τα 6 λαμπάκια ένδειξης θερμοκρασίας του μπόιλερ θα αρχίσουν να αναβοσβήνουν, ανά δύο. Θα πάψουν να αναβοσβήνουν μόλις το πλήκτρο ατμού πατηθεί ξανά.

11 Παρακαλούμε περιμένετε έως ότου οι φωτεινές ενδείξεις ανάψουν πάλι, πριν ζητήσετε ατμό. Εάν πατήσετε το πλήκτρο ατμού πριν η συσκευή να είναι έτοιμη, ένας μικρός θόρυβος θα ακουστεί.

12 Ρύθμιση Auto-Stop.

Αυτόματα η λειτουργία προστασίας Auto-Stop θα τεθεί σε λειτουργία εάν δεν χρησιμοποιήσετε τη συσκευή για 20 λεπτά.

Για αλλάξετε αυτή την ρύθμιση, πατήστε το κουμπί Auto-Stop 

- A) 2 αναμμένα λαμπάκια : το σύστημα Auto-Stop ενεργοποιείται μετά από 20 λεπτά
- B) 1 αναμμένο λαμπάκι : το σύστημα Auto-Stop ενεργοποιείται μετά από 10 λεπτά.
- C) Κανένα αναμμένο λαμπάκι : το σύστημα Auto-stop είναι απενεργοποιημένο.

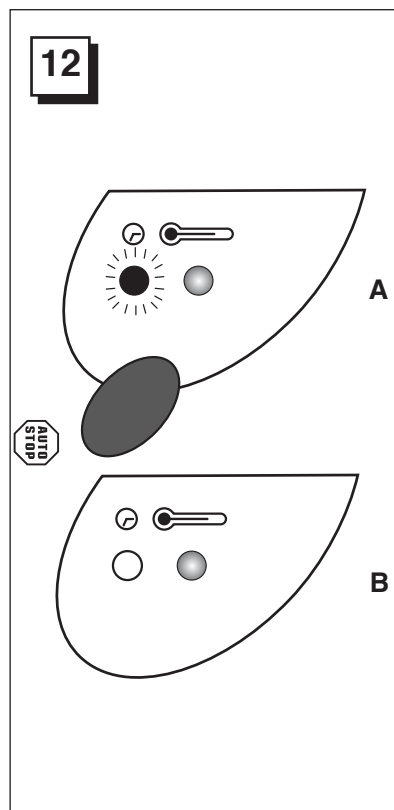
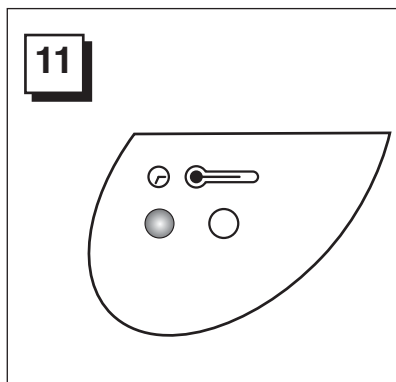
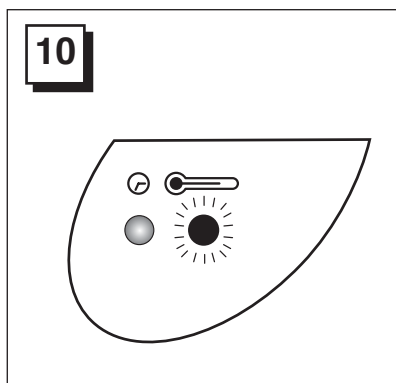

FRANÇAIS

CLASS 120 - CLASS 100 - CLASS 90

Processus

10 Le voyant de chauffe du générateur (voyant indicateur d'arrêt de l'appareil) clignote.

En appuyant à nouveau sur la gâchette vapeur, le voyant cesse de clignoter.

11 L'appareil se replace au début du processus de mise en chauffe. Il faut attendre 2 minutes pour obtenir à nouveau de la vapeur.

Si vous appuyez sur la gâchette vapeur avant que l'appareil ne soit prêt, il n'y a pas d'émission de vapeur.

12 Choix de l'AUTO-STOP

A chaque mise en service, l'Auto-Stop à 10 minutes de non utilisation (A) est sélectionné par défaut.

Pour modifier ce choix, pressez la touche choix Auto-Stop 

A) 1 voyant allumé : Auto-stop après 20 minutes de non utilisation

B) Aucun voyant allumé : pas d'Auto-Stop

DEUTSCH

CLASS 120 - CLASS 100 - CLASS 90

Vorgang

10 Wenn die Auto-Stop-Funktion die Stromversorgung des Geräts abgestellt hat, blinkt die Kontrollleuchte n° 7 (siehe Erklärung Tastatur).

Wenn man dann die Dampftaste des Bügeleisens drückt, hört die Kontrollleuchte zu blinken auf.

11 Das Gerät beginnt eine erneute Aufheizphase. Man muss 2 Minuten warten, um wieder Dampf zu erhalten. Wenn Sie die Dampftaste betätigen, bevor das Gerät betriebsbereit ist, tritt kein Dampf aus.

12 Programmierung der AUTO-STOP-Funktion

Bei jeder Inbetriebnahme wird automatisch "Auto-Stop nach 10 Minuten Nichtbenutzung" (A) ausgewählt.

Um diese Auswahl zu ändern, drücken Sie die Taste Auswahl Auto-Stop 

A) 1 leuchtende Kontrollleuchte: Auto-Stop nach 20 Minuten Nichtbenutzung

B) Keine leuchtende Kontrollleuchte: kein Auto-Stop

ENGLISH

CLASS 120 - CLASS 100 - CLASS 90

Process

10 The steam generator heating indicator light (flashing appliance-off indicator light) flashes.

Pressing the steam trigger again stops the light from flashing.

11 The unit begins to heat up again. Steam cannot be produced for 2 minutes.

Pressing the steam trigger before the unit is ready will not produce any steam.

12 AUTO-STOP selection

The Auto-Stop feature is automatically set to operate if the iron is left unused for 20 minutes.

To change this timing, press the Auto-Stop selection button 

A) 1 indicator light on: Auto-stop works after 10 minutes.

B) No indicator light on: Auto-Stop deactivated.

410 057



DOMENA
CLASS BOOSTER
SUPERJET FG-FP-DB

Cassette anticalcaire EMC
Kalkfilter-Kartusche EMC
Anti-scale cartridge EMC
Ontkalkingspatroon EMC
Cassette anticalcáreo EMC
Cassete anti-calcaria EMC
Cartuccia anticalcare EMC
Φίλτρο κατά των αλάτων EMC



CASSETTE ANTICALCAIRE

Le numéro d'article des cassettes anticalcaires pour votre centrale est 410 057. Ces cassettes anticalcaires sous blister sont disponibles chez votre revendeur ou dans les centres agréés DOMENA.

KALKFILTER-KARTUSCHE

Die Artikelnummer der Kalkfilter-Kartuschen für das Modell CLASS ist 400 410 057. Diese Kalkfilter-Kartuschen sind bei Ihrem Fachhändler erhältlich.

ANTI-SCALE CARTRIDGE

The reference number to order anti-scale cartridges for model CLASS irons is 410 057. The anti-scale cartridges are available in blister-pack from your retailer.

NEDERLANDS

CLASS 120 - CLASS 100 - CLASS 90

Proces

10 Het opwarmlichtje van de generator (controlelichtje die aangeeft of het toestel gestopt is) knippert.

Wanneer u nogmaals op de stoomknop drukt, dan stopt het lichtje met knipperen.

11 Het toestel begint opnieuw op te warmen. U moet 2 minuten wachten voor U opnieuw stoom verkrijgt. Indien u op de stoomknop drukt voor het toestel klaar is, dan wordt er geen stoom geproduceerd.

12 Selectie van de AUTO-STOP

Elke keer u het toestel aanschakelt, wordt de Auto-Stop na 20 minuten (A) stilstand standaard geactiveerd.

Om deze selectie te wijzigen, drukt u op de keuzeknop Auto-Stop 

A) 1 controlelichtje brandt: Het toestel schakelt zichzelf uit (Auto-stop) nadat het 20 minuten niet werd gebruikt

B) geen controlelichtje brandt : het toestel schakelt zichzelf nooit uit (geen Auto-Stop)

ANTIKALK-CASSETTES

Voor de modellen CLASS is het artikelreferentienummer van de antikalk-cassettes het nummer 410 057. De antikalk-cassettes onder blistervorm zijn bij uw detailhandelaar verkrijgbaar.

ESPAÑOL

CLASS 120 - CLASS 100 - CLASS 90

Proceso

10 El indicador del caldeo del generador (indicadore luminoso intermitente del apagado) parpadea.

Al presionar el botón del vapor, el indicador cesa de parpadear.

11 El aparato vuelve al principio del proceso de caldeo. Es necesario esperar dos minutos para obtener nuevamente vapor. Si presiona el botón del vapor antes de que el aparato esté listo, no habrá emisión de vapor.

12 Selección del APAGADO

AUTOMÁTICO

Cada vez que se utiliza el aparato, se selecciona por defecto el Apagado Automático tras 20 minutos sin utilización (A).

Para modificar esta selección, presione el botón selector del Apagado Automático 

A) Un indicador encendido: Apagado Automático tras 20 minutos de no utilización

B) Ningún indicador encendido: No hay Apagado Automático

CARTUCHO DESCALCIFICADOR

El número de artículo de las casetes anti-cal para el modelo CLASS es el 410 057. Las casetes anti-cal sobre blister están disponibles a su revendedor.

PORTUGUÊS

CLASS 120 - CLASS 100 - CLASS 90

Processo

10 O indicador luminoso de aquecimento do generador (indicador luminoso intermitente de paragem do aparelho) pisca.

Ao pressionar novamente o gatilho do vapor, o indicador luminoso pára de piscar.

11 O aparelho volte a colocar-se no início do processo de aquecimento. É preciso aguardar 2 minutos para obter novamente vapor. Se pressionar o gatilho do vapor antes do aparelho estar pronto, não haverá emissão de vapor.

12 Escolha do AUTO-STOP

A cada colocação em funcionamento, o Auto-Stop de 20 minutos de não utilização (A) é selecionado por defeito.

Para modificar esta escolha, pressione a tecla escolha Auto-Stop 

A) 1 indicador luminoso aceso: Auto-stop após 20 minutos de não utilização

B) Nenhum indicador luminoso aceso: nenhum Auto-Stop

CASSETTE ANTICALCÁRIO

O número de artigo das cassetes anticalcárias para os centros de engomagem CLASS é 410 057. As cassetes anticalcárias sob blister estão disponíveis no seu revendedor.

ΕΛΛΗΝΙΚΑ

CLASS 120 - CLASS 100 - CLASS 90

Διαδικασία

10 Η φωτεινή ένδειξη λειτουργίας που μπόϊλερ αναβοσβήνει.

Πατώντας πάλι το πλήκτρο ατμού η φωτεινή ένδειξη σταματά να αναβοσβήνει.

11 Η συσκευή αρχίζει να θερμαίνεται πάλι. Ατμό μπορείτε να ζητήσετε μετά από 2 λεπτά. Πατώντας το πλήκτρο ατμού πριν η συσκευή είναι έτοιμη, δεν θα βγει ατμός.

12 Ρύθμιση Auto-Stop.

Το σύστημα AUTO-STOP είναι ρυθμισμένο να ενεργοποιείτε αυτόματα όταν η συσκευή δεν έχει χρησιμοποιηθεί για 20 λεπτά.

Για να αλλάξετε αυτή την ρύθμιση πατήστε το πλήκτρο του Auto-Stop 

A) 1 αναμμένο λαμπάκι : το Auto-Stop ενεργοποιείται μετά από 20 λεπτά.

B) Κανένα αναμμένο λαμπάκι : το Auto-stop είναι απενεργοποιημένο.

ΦΙΛΤΡΟ ΚΑΤΑ ΤΩΝ ΑΛΑΤΩΝ

Ο Κωδικός για να παραγγείλετε το ανταλλακτικό φίλτρο κατά των αλάτων είναι 410 057. Μπορείτε να τα προμηθευτείτε από το κατάστημα που αγοράσατε τη συσκευή.



FRANÇAIS

EMC : Contrôle électronique des minéraux

Le système électronique EMC contrôle l'efficacité de la cassette anti-calcaire en mesurant en permanence l'absence de minéraux dans l'eau filtrée par la cassette. Ainsi le système EMC permet de supprimer tout risque d'entartrage.

CLASS 200 - CLASS 150

13 Témoin lumineux de changement de la cassette anti-calcaire

- A) Lorsque la cassette anticalcaire devient moins efficace, le système EMC se déclenche. **1 voyant vert clignote** pour prévenir que la cassette doit être changée dans peu de temps.
- B) Si la cassette anticalcaire n'est pas changée et après un certain temps de repassage, les **2 voyants verts clignotent**. Le système EMC stoppe de lui-même l'émission de vapeur. Un signal d'alarme sonore se déclenche, si vous appuyez sur la gâchette vapeur.

CLASS 120 - CLASS 100 - CLASS 90

13 Témoin lumineux de changement de la cassette anti-calcaire

- A) Lorsque la cassette anticalcaire devient moins efficace, le système EMC se déclenche. **1 voyant vert clignote** pour prévenir que la cassette doit être changée dans peu de temps.
- B) Si la cassette anticalcaire n'est pas changée et après un certain temps de repassage, les **2 ou 3 voyants verts clignotent**. Le système EMC stoppe de lui-même l'émission de vapeur.

Pour retrouver de la vapeur, il faut changer la cassette anticalcaire ou utiliser de l'eau déminéralisée. Après avoir changé la cassette, arrêtez et remettez votre appareil en marche pour retrouver les conditions normales d'utilisation (attente de 2 minutes)

DEUTSCH

EMC: Electronic Mineral Control

Das elektronische EMC-System kontrolliert den Zustand der Kalkfilter-Kartusche, indem es fortlaufend die Anteile an Mineral-Elementen in dem mit der Kartusche gefilterten Wasser misst. Das EMC-System erlaubt so, jede Verkalkung zu vermeiden.

CLASS 200 - CLASS 150

13 Kontrollleuchten für das Austauschen der Kalkfilter-Kartusche

- A) Wenn die Kalkfilter-Kartusche an Wirksamkeit verliert, schaltet sich das EMC-System ein. **Es blinkt 1 grüne Kontrollleuchte**, um darauf aufmerksam zu machen, dass die Kartusche in nächster Zeit ausgetauscht werden muss.
- B) Wenn die Kalkfilter-Kartusche nicht ausgetauscht wird, **blinken** nach einiger Bügelzeit die **2 grünen Kontrollleuchten**, und das EMC-System stoppt selbständig die Dampferzeugung. Ein Tonsignal ertönt, wenn Sie die Dampftaste betätigen.

CLASS 120 - CLASS 100 - CLASS 90

13 Kontrollleuchten für das Austauschen der Kalkfilter-Kartusche

- A) Wenn die Kalkfilter-Kartusche an Wirksamkeit verliert, schaltet sich das EMC-System ein. **Es blinkt 1 grüne Kontrollleuchte**, um darauf aufmerksam zu machen, dass die Kartusche in nächster Zeit ausgetauscht werden muss.
- B) Wenn die Kalkfilter-Kartusche nicht ausgetauscht wird, **blinken** nach einiger Bügelzeit je nach Modell die **2 bzw. 3 grünen Kontrollleuchten**, und das EMC-System stoppt selbständig die Dampferzeugung.

Um wieder Dampf zu erhalten, muss die Kalkfilter-Kartusche ausgetauscht werden (oder, falls bisher mit Leitungswasser gearbeitet wurde, kann kurzzeitig noch destilliertes Wasser benutzt werden). Nach dem Austauschen der Kartusche, schalten Sie Ihr Gerät aus und dann wieder ein, um die normalen Benutzungsbedingungen wieder zu erlangen (Wartezeit von 2 Minuten).

ENGLISH

EMC : Electronic mineral control

The electronic EMC system measures the efficiency of the anti-scale cartridge by constantly monitoring the mineral content of the filtered water. The EMC system therefore eliminates any risk of scaling.

CLASS 200 - CLASS 150

13 Anti-scale cartridge change indicator light

- A) When the anti-scale cartridge begins losing its effectiveness, the EMC system is activated. **1 green indicator light begins flashing** to indicate that the cartridge must be changed soon.
- B) If the anti-scale cartridge is not changed after a certain amount of ironing time, **2 green indicator lights begin flashing**. The EMC system will then stop all steam production. Pushing the steam button at this point produces an alarm sound.

CLASS 120 - CLASS 100 - CLASS 90

13 Anti-scale cartridge change indicator light

- A) When the anti-scale cartridge begins losing its effectiveness, the EMC system is activated. **1 green indicator light begins flashing** to indicate that the cartridge must be changed soon.
- B) If the anti-scale cartridge is not changed after a certain amount of ironing time, **2 or 3 green indicator lights begin flashing**. The EMC system will then stop all steam production.

To produce steam again, either the anti-scale cartridge must be changed or distilled water must be used. After changing the cartridge, the unit must be turned off and on in order to recreate normal operating conditions (2 minute wait).

13

CLASS 20 - CLASS 150

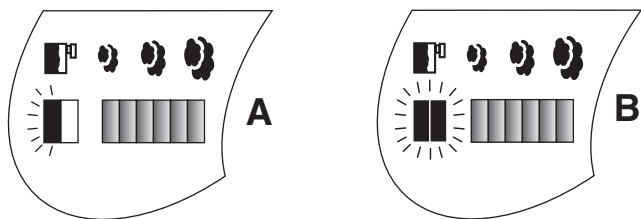

13

CLASS 120 - CLASS 100 - CLASS 90

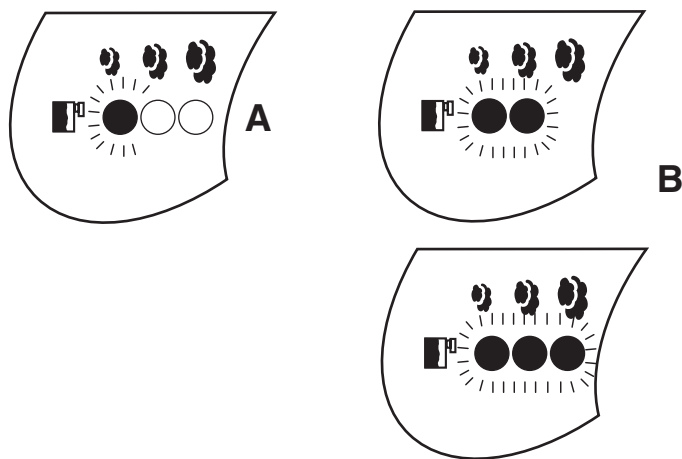

NEDERLANDS

EMC: Electronische Mineraal Controle

Het elektrische EMC-systeem controleert de werkzaamheid van de ontkalkings-cassette door voortdurend het gefiltreerde water op mineralen te controleren. Op deze wijze kan het EMC-systeem het risico van kalkaanslag vermijden.

CLASS 200 - CLASS 150

13 Controlelichtje voor het vervangen van de antikalkcassette 

- A) Wanneer de antikalkcassette minder doeltreffend begint te werken, dan wordt het EMC-systeem actief. **Er knippert 1 groen lichtje** om aan te geven dat de cassette binnenkort aan vervanging toe is.
- B) Indien de antikalkcassette na een zekere tijd niet wordt vervangen, dan beginnen de **2 groene lichtjes te knipperen**. Het EMC-Systeem stopt automatisch met de stoomafgifte. Wanneer u op de stoomknop drukt, dan weerklinkt er een geluidssignaal

CLASS 120 - CLASS 100 - CLASS 90

13 Controlelichtje voor het vervangen van de antikalkcassette 

- A) Wanneer de antikalkcassette minder doeltreffend begint te werken, dan wordt het EMC-systeem actief. **Er knippert 1 groen lichtje** om aan te geven dat de cassette binnenkort aan vervanging toe is.
- B) Indien de antikalkcassette na een zekere tijd niet wordt vervangen, dan beginnen er **2 of 3 groene lichtjes te knipperen**. Het EMC-systeem stopt uit zichzelf met het vrijgeven van stoom.

Om weer stoom te verkrijgen moet u de antikalkcassette vervangen of gedemineraliseerd water gebruiken. Na het vervangen van de cassette, schakelt het toestel uit, dan weer aan, dit laat toe om het toestel weer in zijn normale werking te kunnen gebruiken (wachtijd: 2 minuten).

ESPAÑOL

Control electrónico de minerales EMC

El sistema electrónico EMC controla la eficacia de la casete desmineralizadora al medir permanentemente la ausencia de minerales en el agua filtrada. De este modo, el sistema EMC permite eliminar todo riesgo de que se formen depósitos de cal.

CLASS 200 - CLASS 150

13 Testigo luminoso del cambio de dispositivo antical 

- A) Cuando el dispositivo antical pierde eficacia, el sistema EMC se pone en marcha. **Un indicador verde parpadea** para advertir que el dispositivo debe cambiarse en breve.
- B) Si el dispositivo antical no se cambia, tras cierto tiempo de planchado, **los dos indicadores luminosos parpadean**. El sistema EMC detiene automáticamente la emisión de vapor. Una señal de alarma sonora se pone en marcha, si presiona el botón del vapor.

CLASS 120 - CLASS 100 - CLASS 90

13 Testigo luminoso del cambio de dispositivo antical 

- A) Cuando el dispositivo antical pierde eficacia, el sistema EMC se pone en marcha. **Un indicador verde parpadea** para advertir que el dispositivo debe cambiarse en breve.
- B) Si el dispositivo antical no se cambia, tras cierto tiempo de planchado, **dos o tres indicadores luminosos parpadean**. El sistema EMC detiene automáticamente la emisión de vapor.

Para obtener nuevamente vapor, es necesario cambiar el dispositivo antical o utilizar agua desmineralizada. Después de haber cambiado el dispositivo, apague el aparato y vuelva a encenderlo para recuperar las condiciones normales de utilización (espera de dos minutos).

PORTUGUÊS

EMC : Controle eletrônico de minerais

O sistema electrónico EMC verifica a eficácia do depósito descalcificador medindo continuamente a ausência dos minerais na água filtrada. Assim, o sistema EMC elimina o risco de incrustação tartárica.

CLASS 200 - CLASS 150

13 Indicador luminoso de substituição da cassete anti-calcário 

- A) Quando a cassete anti-calcário torna-se menos eficaz, o sistema EMC activa-se. **1 indicador luminoso verde pisca** para avisar que a cassete deve ser substituída em pouco tempo.
- B) Se a cassete anti-calcário não for substituída e depois de ter engomado durante um certo tempo, os **2 indicadores luminosos verdes piscam**. O sistema EMC desliga por si próprio a emissão de vapor. Um sinal de alarme sonoro activa-se, se pressionar o gatilho de vapor.

CLASS 120 - CLASS 100 - CLASS 90

13 Indicador luminoso de substituição da cassete anti-calcário 

- A) Quando a cassete anti-calcário torna-se menos eficaz, o sistema EMC activa-se. **1 indicador luminoso verde pisca** para avisar que a cassete deve ser substituída em pouco tempo.
- B) Se a cassete anti-calcário não for substituída e depois de ter engomado durante um certo tempo, os **2 o 3 indicadores luminosos verdes piscam**. O sistema EMC desliga por si próprio a emissão de vapor.

Para ter novamente vapor, é necessário substituir a cassete anti-calcário ou utilizar água desmineralizada. Após ter substituído a cassete, pare e volte a colocar o aparelho em funcionamento para encontrar novamente as condições normais de utilização (espera de 2 minutos)

ΕΛΛΗΝΙΚΑ

EMC : Ηλεκτρονικό σύστημα ελέγχου νερού

Το Ηλεκτρονικό σύστημα ελέγχου νερού EMC, ελέγχει διαρκώς την αποτελεσματικότητα του φίλτρου και την ποιότητα του νερού. Το σύστημα αυτό μηδενίζει την περίπτωση συσκευή να μαζέψει άλατα.

CLASS 200 - CLASS 150

13 Φωτεινή ένδειξη προειδοποίησης αλλαγής φίλτρου. 

- A) Όταν το φίλτρο προστασίας κατά των αλάτων αρχίζει και χάνει τις ιδιότητες του, το σύστημα EMC ενεργοποιεί . Μια πράσινη φωτεινή ένδειξη αρχίζει να σας προειδοποιεί ότι πρέπει να αλλάξετε το φίλτρο.
- B) εάν δεν αλλάξετε το φίλτρο και μετά από ορισμένο χρόνο σιδερώματος θα ανάψει και δεύτερη πράσινη φωτεινή ένδειξη. Το σύστημα EMC τότε δεν θα επιτρέπει στη συσκευή την παραγωγή ατμού. Πατώντας το πλήκτρο ατμού σε αυτή τη φάση θα ακουστεί ένας χαμηλός προειδοποιητικός ήχος.

CLASS 120 - CLASS 100 - CLASS 90

13 Φωτεινή ένδειξη προειδοποίησης αλλαγής φίλτρου. 

- A) Όταν το φίλτρο προστασίας κατά των αλάτων αρχίζει και χάνει τις ιδιότητες του, το σύστημα EMC ενεργοποιεί . Μια πράσινη φωτεινή ένδειξη αρχίζει να σας προειδοποιεί ότι πρέπει να αλλάξετε το φίλτρο.
- B) εάν δεν αλλάξετε το φίλτρο και μετά από ορισμένο χρόνο σιδερώματος, δύο και τρεις πράσινες φωτεινές ενδείξεις θα αναβοσβήνουν υπενθυμίζοντας για την αλλαγή φίλτρου . Τότε το σύστημα EMC δεν θα επιτρέπει στη συσκευή την παραγωγή ατμού.

Για να σας δώσει ατμό η συσκευή πάλι, θα πρέπει να αλλάξετε το φίλτρο ή να χρησιμοποιήσετε αποσταγμένο νερό. Μετά από κάθε αλλαγή φίλτρου, θα πρέπει να κλείσετε και να ξαναοίξετε την συσκευή, ώστε οι αρχικές λειτουργίες να επανέλθουν. (μετά από 2 λεπτά)

Remplissage en cours de repassage

Vous pouvez remplir le réservoir à tout moment pendant le repassage. Il n'est pas nécessaire de débrancher votre appareil.

Conseils

- ❑ Grâce au débit important de vapeur, il est inutile d'appuyer en permanence sur la gâchette de commande de la vapeur. Des pressions brèves et successives sur la gâchette de commande vapeur permettent de doser la quantité de vapeur pour obtenir un repassage de qualité.
- ❑ De la vapeur peut être encore évacuée après le relâchement de la gâchette commande vapeur et de l'eau risque d'apparaître sur le repose-fer, ce qui est normal en cas d'utilisation intensive. Si nécessaire, essuyez cette eau de condensation.

Précautions

- ❑ Posez le boîtier du générateur sur une surface rigide et stable. L'air doit circuler librement sous l'appareil pour lui assurer une bonne ventilation.
- ❑ Si, pour repasser, vous utilisez une planche ou une table en bois, protégez-la de l'humidité en y plaçant une toile cirée par exemple.
- ❑ Il est recommandé de repasser les pièces de tissu dans l'ordre des indications marquées sur le bouton du thermostat du fer afin d'avoir une température croissante.

SPRAY (suivant modèle)

Votre fer est équipé d'un spray pour éliminer rapidement les faux plis accidentels ou pour toute autre utilisation suivant vos habitudes de repassage.

Réglez la position du spray (modèle XS)

- 14** **vers le bas** : l'eau du spray est projetée à la pointe de la semelle du fer
- 15** **vers le haut** : l'eau du spray est projetée à 3 cm de la pointe du fer

Utilisation du spray

- 16** Maintenez la gâchette vapeur enfoncée et appuyez sur le bouton Spray pendant toute l'utilisation du spray. L'eau du spray est mélangée à de la vapeur. L'humidité déposée dans le linge n'est pas obligatoirement visible mais elle est suffisante pour retirer les faux-plis et éviter un temps de séchage trop long.

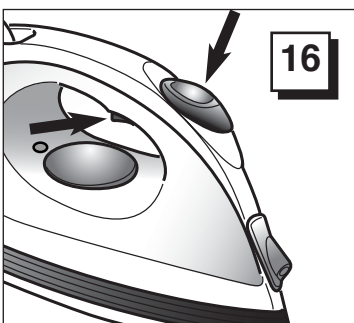
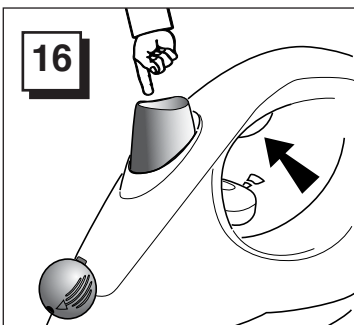
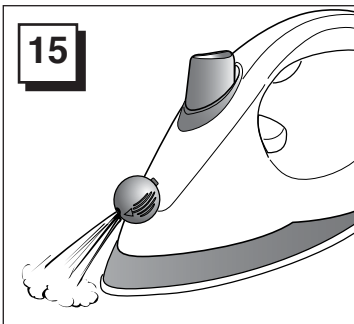
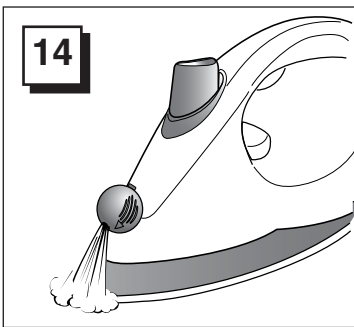

Auffüllen des Wasstertanks während des Bügelns

Der Tank kann auch während des Bügelns aufgefüllt werden. Dabei ist es nicht nötig, das Gerät auszuschalten.

Tips

- ❑ Dank der hohen Dampfleistung braucht die Dampftaste jeweils nur kurz gedrückt zu werden. Kurzes, wiederholtes Drücken der Dampftaste genügt, um durchgehend eine ausreichende Menge Dampf zu erhalten.
- ❑ Bei intensivem Gebrauch kann nach dem Loslassen der Dampftaste noch Dampf austreten und Wasser kann auf der Abstellplatte erscheinen, was normal ist, da der verbleibende Dampf auf ihr kondensiert. Falls nötig, die Platte abtrocknen. Es besteht keine Gefahr, dass sie Schaden nimmt.

Hinweise

- ❑ Während des Bügelns Gerät auf eine feste Unterlage stellen, damit eine ausreichende Luftzirkulation unter dem Gerät möglich ist.
- ❑ Bügelunterlagen mit einer Oberfläche aus Holz sollten mit einem Wachstuch oder ähnlichem Material vor Feuchtigkeit geschützt werden.
- ❑ Wir empfehlen, die Wäsche vor dem Bügeln nach den von den Herstellern empfohlenen Temperaturbereichen zu sortieren und mit der niedrigsten Bügeltemperatur zu beginnen.

SPRAY (je nach Modell)

Ihr Bügeleisen ist mit einem Spray ausgestattet, um unerwünschte Knitterfalten schnellstens zu beseitigen, oder für jegliche andere Verwendung gemäß Ihrer Bügelgewohnheiten.

Stellen Sie die Position des Spray ein (Typ XS)

- 14** **nach unten**: Das Sprühwasser wird an die Spitze der Bügeleisensole gesprüht.
- 15** **nach oben**: Das Sprühwasser wird 3 cm vor die Spitze des Bügeleisens gesprüht

Benutzung des Sprays

- 16** Halten Sie die Dampftaste niedergedrückt und betätigen Sie die Spraytaste während der gesamten Nutzungszeit des Sprays. Das Sprühwasser wird mit dem Dampf vermischt. Die auf der Wäsche abgelagerte Feuchtigkeit ist nicht unbedingt sichtbar, aber sie genügt, um die Knitterfalten zu beseitigen und verhindert gleichzeitig, dass das Trocknen der besprühten Stelle zu viel Zeit in Anspruch nimmt.

Refilling whilst ironing

You can fill the reservoir during ironing. You do not need to unplug the appliance.

Please note

- ❑ Because of the high steam output rate, there is no need to continually press the steam button. Pressing the button **briefly and frequently** will enable you to control the quantity of steam, in order to obtain professional results.
- ❑ If steam is used continuously, steam may continue to be produced after the steam button has been released and water may appear on the iron holder. This is normal and is caused by condensation of steam droplets. Sponge them off if necessary. There is no risk of the metal being damaged.

Precautions

- ❑ Place the machine on a hard surface (i.e. not flexible). Air must be able to circulate freely underneath the machine to ensure correct ventilation. Choose a stable location.
- ❑ If you use a wooden ironing board or table to iron on, remember to protect it from damp (water condensation) by covering it with an oilcloth for example.
- ❑ We recommend that you iron articles in the order indicated on the iron's thermostat control so that the temperature gradually increases.

SPRAY (depending on model)

Your iron is equipped with a spray which can be used to eliminate creases in your clothing or for dampening the area in front of the iron.

Adjust the spray position (model XS)

- 14** **downwards**: the spray water is projected to the tip of the soleplate
- 15** **upwards**: the spray water is projected to 3 cm from the tip of the soleplate

Using the spray

- 16** Press and hold the steam trigger and at the same time press the spray button. The spray water is then mixed with steam. The moisture deposited on the clothing is not always visible, but is sufficient to eliminate creases and avoid an extended drying time.

NEDERLANDS

Vullen tijdens het strijken

U kunt het reservoir op ieder moment tijdens het strijken vullen. Het is niet nodig het apparaat uit te schakelen.

Voorzorgsmaatregelen

- Dank zij de grote stoomafgifte is het niet nodig om de stoomknop voortdurend ingedrukt te houden. Af en toe kort de stoomknop indrukken volstaat om een perfect strijkresultaat te bekomen.
- Bij intensief gebruik, kan er zich condenswater op de stelplaat van het strijkijzer vormen ; dit is normaal en geheel ongevaarlijk. Veeg het af indien nodig. Voor het metaal bestaat geen enkel roestgevaar.

Voorzorgsmaatregelen

- Zet het apparaat op een harde & stabiele ondergrond. Let erop dat er steeds lucht onder het apparaat heen kan, dit om een goede ventilatie te verzekeren.
- Wanneer u een houten strijkplank gebruikt, zorg ervoor deze tegen vocht te beschermen, bijvoorbeeld d.m.v. een geplastificeerd tafeldoek.
- Het verdient aanbeveling om uw strijkgoed te strijken in de volgorde die op de thermostaatknop aangeduid staat om zodoende een geleidelijk stijgende temperatuur van het apparaat te verkrijgen.

VERSTUIVER (afhankelijk van het model)

Uw strijkijzer is uitgerust met een verstuiver waarmee u eventuele valse plooiën snel kan verwijderen. Naargelang uw eigen manier van strijken, kan u deze verstuiver ook voor andere doeleinden gebruiken.

Stel de positie van de verstuiver in (XS-model)

- 14** naar beneden: het water wordt naar de punt van de zool van het strijkijzer gericht
- 15** naar omhoog: het water wordt 3 cm boven punt van het strijkijzer gericht

Gebruik van de verstuiver

- 16** Hou de stoomknop ingedrukt en druk op de verstuifknop zolang u de verstuiver wenst te gebruiken. Het water uit de verstuiver wordt met de stoom vermengd. Het weefsel wordt bevochtigd, als kan dit niet altijd met het blote oog worden waargenomen. Dit zorgt ervoor dat valse plooiën verdwijnen en dat het weefsel niet te veel uitdroogt.

ESPAÑOL

Llenar durante el planchado

Puede llenar el depósito en cualquier momento mientras plancha. No es necesario desenchufar el aparato.

Consejos

- Para obtener una gran cantidad de vapor, no es necesario pulsar continuamente el pulsador de vapor. Pulsandolo levemente y frecuentemente habilitará el control de la cantidad de vapor deseada, para obtener un acabado profesional.
- Si la plancha se utiliza intensivamente, el vapor será obtenido continuamente y puede aparecer agua en la base de la plancha. Esto es normal y está causado por la condensación obtenida en las boquillas de salida. Séquela si es necesario. No existe riesgo de que el metal se estropee

Precauciones

- Situe el equipo sobre una superficie rígida. No trabajar en recintos cerrados sin ventilación.
- Si trabaja sobre una tabla de planchar de madera presérvela de la humedad y condensación del agua.
- Le recomendamos que planche la ropa en el orden indicado en el termostato de control para que así incremente gradualmente la temperatura.

SPRAY (según el modelo)

La plancha está equipada con un spray para eliminar rápidamente las arrugas accidentales o para cualquier otra utilización según sus costumbres de planchado.

Regule la posición del spray (modelo XS)

- 14** hacia abajo: el agua del spray se proyecta en la punta de la suela de la plancha
- 15** hacia arriba: el agua del spray se proyecta a 3 cm de la punta de la plancha

Utilización del spray

- 16** Mantenga el botón del vapor apoyado y presione el botón del spray durante toda la utilización del spray. El agua del spray se mezcla con vapor. La humedad depositada en la prenda no siempre es visible, pero es suficiente para eliminar las arrugas y para evitar un tiempo de secado demasiado largo.

PORTUGUÊS

Enchimento do recipiente ao passar a ferro

Em quanto se passa a ferro é sempre possível encher o recipiente. Não é preciso desligar o ferro.

Conselhos

- Não é necessário carregar continuamente no botão do vapor. Pressões sucessivas e breves no botão de vapor permitem dosear uma quantidade de vapor que permite um trabalho profissional.
- O vapor pode sair mesmo depois de ter largado o botão. É possível que apareça água na base do ferro o que é normal devido à condensação de vapor. Limpar se for necessário. O metal não ficará alterado.

Precauções

- Colocar o ferro numa superfície rígida. O ar deve circular livremente no aparelho para um bom funcionamento.
- Se, para passar utilizar uma tábua de madeira ou metal deverá protegê-la da humidade.
- Recomendamos que passe os tecidos conforme a ordem indicada no botão do termostato do ferro a fim de obter uma temperatura crescente.

SPRAY (mediante o modelo)

O seu ferro está equipado de um spray para eliminar rapidamente os vincos accidentais ou para qualquer outra utilização mediante os seus hábitos.

Regule a posição do spray (modelo XS)

- 14** para baixo: a água do spray é projectado na ponta da base do ferro
- 15** para cima: a água do spray é projectado a 3 cm da ponta do ferro

Utilização do spray

- 16** Mantenha o gatilho do vapor pressionado e pressione o botão do Spray durante toda a utilização do spray. A água do spray está misturada ao vapor. a humidade colocada na roupa não é obrigatoriamente visível mas é suficiente para retirar os vincos e evitar um tempo de secagem demasiado longo.

ΕΛΛΗΝΙΚΑ

Γέμισμα του ρεζερβουάρ κατά την διάρκεια σιδερώματος

Μπορείτε να γεμίσετε το ρεζερβουάρ νερού κατά την διάρκεια του σιδερώματος. Δεν χρειάζεται να βγάλετε την πρίζα.

ΣΗΜΕΙΩΣΕΙΣ

- Δεν χρειάζεται να πατάτε το πλήκτρο ατμού συνέχεια. Σύντομα και διαδοχικά πατήματα θα σας δώσουν καλύτερο ατμό και τέλειο αποτέλεσμα .
- Μετά από παρατεταμένη χρήση ατμού, ακόμα κι αν αφήσετε το πλήκτρο μπορεί η συσκευή να συνεχίσει να βγάζει ατμό για λίγο, μαζί με μερικές σταγόνες νερού. Αυτό είναι απόλυτα φυσιολογικό και προκαλείται όταν χρησιμοποιείται εντατικά το σίδερο. Σκουπίστε αυτές τις σταγόνες με ένα μαλακό πανάκι.

ΠΡΟΦΥΛΑΞΕΙΣ

- Ακουμπήστε την συσκευή σας σε ένα σταθερό μέρος (όχι εύκαμπτο). Ο αέρας πρέπει να μπορεί να κυκλοφορεί ελεύθερα κάτω από την συσκευή για να μπορεί να αερίζετε σωστά. Διαλέξτε μια σταθερή θέση.
- Εάν χρησιμοποιήσετε μια ξύλινη σιδερώστρα ή ένα τραπέζι, βάλτε ένα μαλακό πανάκι κάτω από την βάση του σιδερού για να τα προστατέψετε από την τυχόν υγρασία του σιδερού.
- Συνιστούμε να ξεκινάτε το σιδέρωμα με ρούχα που χρειάζονται λιγότερη θερμοκρασία να σιδερωθούν, έτσι ώστε σταδιακά να αυξάνετε την θερμοκρασία σιδερώματος.

ΨΕΚΑΣΜΟΣ (ανάλογα το μοντέλο)

Το πρεσοσίδηρο σας έχει την δυνατότητα να ψεκάσει το ύφασμα που πρόκειται να σιδερώσετε , για να σας διευκολύνει στο σιδέρωμα.

- 14** με κατεύθυνση προς τα κάτω : ο ψεκασμός γίνεται από την άκρη της μύτης της πλάκας.
- 15** με κατεύθυνση προς τα πάνω : ο ψεκασμός γίνεται 3 εκατοστά πιο πάνω από την άκρη της μύτης της πλάκας.
- 16** χρησιμοποιώντας το σύστημα ψεκασμού: Κρατήστε πατημένο το πλήκτρο ατμού και συγχρόνως πατήστε τον διακόπτη ψεκασμού. Από την θέση ψεκασμού θα βγει ικανοποιητική ποσότητα υγρασίας, που δεν είναι πάντα ορατή, αλλά θα σας διευκολύνει στο σιδέρωμα.

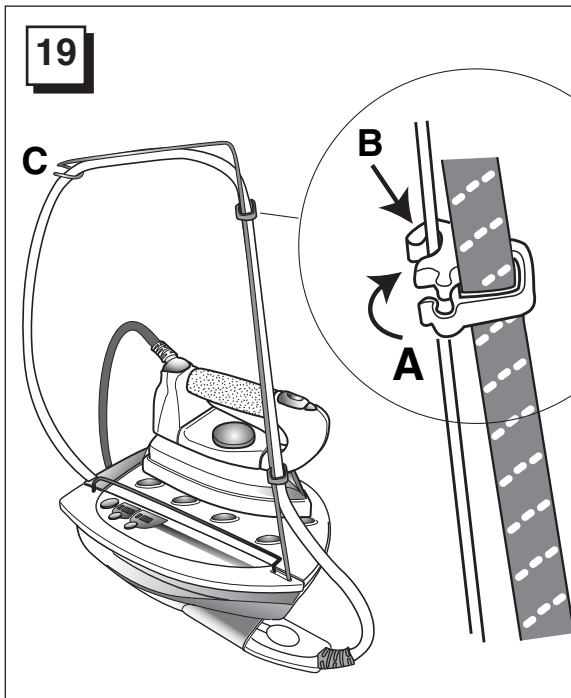
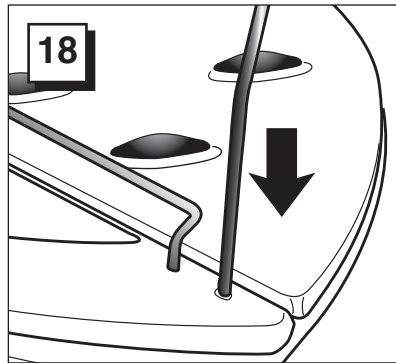
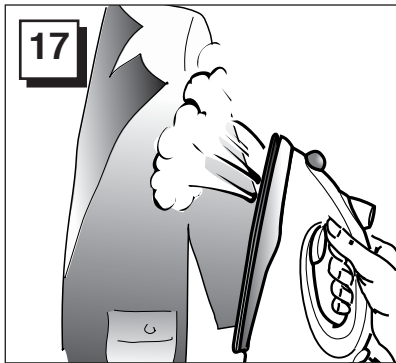

FRANÇAIS

17 Défroissage

Vous pouvez également utiliser votre fer verticalement pour défroisser les vêtements ou autres tissus défroissables. Passez le fer en aller et retour de bas en haut tout en appuyant sur la gâchette de commande de vapeur. Pour un meilleur résultat, maintenez tendue la partie vaporisée. La qualité du défroissage varie suivant la matière à défroisser.

Installation du guide cordon vapeur

Cet accessoire peut être optionnel suivant le modèle.

18 Mettez le guide en place sur la centrale.

19 A. Placez le cordon dans les clips et fermez-les.

B. Clipsez les deux clips sur le guide.

C. Placez le cordon dans la boucle au bout du guide cordon.

Entretien

Les apprêts se trouvant dans les tissus, les résidus des produits de nettoyage, les particules de fil, peuvent à l'usage se déposer sur la semelle du fer. Si nécessaire, frotter la semelle encore chaude avec un chiffon ne laissant pas de peluches. Pour nettoyer plus à fond, utilisez un stick nettoie-fer.

N'utilisez pas de produits décapants ou alcalins (pour four de cuisinières par exemple), ni de produits abrasifs ou tampons de laine d'acier.

Attention : La glisse du fer dépend de l'état de propreté de la semelle du fer.

Le générateur de vapeur ne nécessite aucun entretien.

Rangement

Après le repassage, débranchez le cordon d'alimentation et laissez refroidir votre appareil. Ne transportez pas votre appareil en le maintenant par le réservoir ou le connecteur.

Vous pourrez ensuite le ranger à plat, sans avoir besoin de vider le réservoir.

Ne couchez pas l'appareil au risque de renverser l'eau du réservoir.

DEUTSCH

17 Dampfglätten

Das Eisen kann beim Dampfglätten auch senkrecht gehalten werden, um hängende Kleidung oder Gardinen zu glätten. Dabei das Bügeleisen von oben nach unten hin und her führen und mehrmals die Dampftaste drücken. Am besten das zu dämpfende Stück glatt gespannt halten. Die Bügelqualität hängt von der Art des Gewebes ab.

Installation der Schlauchführung

Je nach Modell ist die Schlauchführung eventuell ein Sonderzubehör, das nicht im Lieferumfang inbegriffen ist.

18 Montieren Sie die Schlauchführung auf der Dampfstation.

19 A. Stecken Sie den Schlauch in die Klemmen und schließen Sie diese.

B. Drücken Sie die beiden Klemmen auf die Führung.

C. Ziehen Sie den Schlauch durch die Schleife am Ende der Führung ein.

Pflege und Wartung

Die Bügeleisensohle kann durch Waschmittelrückstände, durch die Appretur der Stoffe und Fasern verunreinigt werden und gleitet dann nicht mehr leicht über den Stoff. Deshalb das Bügeleisen nach dem Bügeln mit einem nichtflusenden Lappen abreiben. Schwer zu entfernende Flecken und Ablagerungen sollten mit einem Bügeleisenreinigerstift behandelt werden.

Auf keinen Fall alkalihaltige Produkte (z.B. Backofenreiniger), scharfe Reinigungsmittel, Scheuermittel oder Stahlwolle verwenden.

Hinweis: Das Bügeleisen gleitet nur dann leicht über den Stoff, wenn die Sohle nicht verschmutzt ist.

Aufbewahren des Bügelgeräts

Nach dem Bügeln Netzstecker herausziehen und das Gerät vollständig abkühlen lassen. Halten Sie beim Tragen Ihres Geräts dieses nicht beim Tank oder beim Verbindungsstecker.

Wird das Gerät in waagerechter Stellung aufbewahrt, so muss der Wasserbehälter nicht entleert werden.

Bei senkrechter Stellung kann Wasser aus dem Tank fließen.

ENGLISH

17 Vertical ironing

Your iron can also be used vertically to smooth out clothes, on hangers, curtains, etc. Move the iron from top to bottom, keeping the steam button pressed. For best results, keep the material to be steamed tight. The results may vary according to the type of fabric.

Installing the hose support

This accessory is optional depending on the model.

18 Insert the hose support into the steam generator base.

19 A. Place the hose in the clips and close them.

B. Fix the two clips onto the support.

C. Place the hose in the loop at the end of the support arm.

Maintenance

Substances contained in fabrics such as cleaning product residues and thread particles may eventually stain the plate of the iron. So if necessary, after ironing rub the plate while it is still warm using a good quality cloth (one which does not leave any traces of fluff) or clean it more thoroughly with an iron-cleaning stick.

Do not use scouring powders, alkalines (as used with ovens), abrasives or steel wool.

Note : Please make sure that the soleplate is kept clean at all times to maintain the iron's gliding capability.

Storage

When you have finished ironing, unplug the power cable and let the machine cool down. Do not lift or carry your unit by holding the water tank or the connection lead. You can then store it flat, without having to empty the water container.

If you lie the machine on its side, water from the reservoir may spill out.

NEDERLANDS

17 Kreukels verwijderen

U kan uw strijkijzer ook vertikaal gebruiken bv. om kreukels uit kledingstukken, wandbekleding, gordijnen e.d. te verwijderen. Ga met het strijkijzer heen en weer van boven naar beneden langs het voorwerp terwijl u de stoomknop ingedrukt houdt. Laat de stoomknop los tussen twee beurten. Houd tijdens het bedampen de stof gestrekt ; zo bereikt u een beter resultaat. Het resultaat hangt af van de te behandelen stof.

Installatie van de stoomsnoergeleiding

Naargelang het model, is deze accessoire al dan niet een optie.

18 Plaats de geleiding op de centrale.

19 A. Plaats het snoer in de clips en sluit ze.

B. Klik de twee clips op de geleiding.

C. Plaats het snoer in de ring aan het uiteinde van de snoergeleiding.

Onderhoud

Stofdeeltjes, resten van schoonmaakmiddelen en stukjes draad kunnen zich tijdens het gebruik afzetten op de zoolplaat. Wrijf zonnodig met een doek die geen pluisjes achterlaat over de nog warme zoolplaat. Gebruik een schoonmaakstick voor strijkijzers voor een grondiger reiniging. Gebruik geen afbijtmiddelen of alkalische middelen (voor het reinigen van fornuisovens bijvoorbeeld), noch schuurmiddelen of -sponsjes. **Let op :** Hoe schoner de zoolplaat, hoe beter het strijkijzer glijdt.

Opbergen

Trek na het strijken de stekker uit het stopcontact en het toestel volledig laten afkoelen. Verplaats het toestel nooit terwijl u het vasthoudt aan de reservoir of aan de stekker.

Berg het daarna horizontaal weg. Het waterreservoir hoeft niet leeg gemaakt te worden. Zet het apparaat nooit op de zijkant, dit om te vermijden dat het water uit het reservoir loopt.

ESPAÑOL

17 Alisar

Su plancha también puede ser utilizada en posición vertical para alisar trajes y cortinas. Mueva la plancha de arriba hacia abajo, manteniendo el pulsador del vapor apretado. La calidad del desarrugado depende de la calidad del tejido.

Instalación de la guía del cordón de vapor

Este accesorio puede ser opcional según el modelo.

18 Coloque la guía en la caldera.

19 A. Coloque el cordón en las abrazaderas y ciérrelas.

B. Sujete las dos abrazaderas a la guía.

C. Coloque el cordón en el gancho al final de la guía.

Mantenimiento

Los aprestos de las telas, los residuos de los productos de lavado, las partículas de hilo pueden irse depositando en la suela de la plancha. Frótela con un paño que no deje pelusa cuando aún esté caliente si es necesario. Para limpiar más a fondo utilice un stick limpiador para planchas.

No utilice productos decapantes o alcalinos (como los utilizados para el horno), ni productos abrasivos o estropajos de aluminio.

Atención: su plancha se deslizará mejor cuanto más limpia esté la suela.

Almacenaje

Cuando finalice la tarea de planchar desconecte el equipo de la red y espere a que esté fría. No transporte el aparato sujetándolo por el depósito o por el conector.

Puede almacenarla plana sin vaciar el depósito de agua, si inclina el equipo el agua podrá salirse.

PORTUGUÊS

17 Desamarrotar

Pode também utilizar o ferro na posição vertical para endireitar ou desamarrotar de uma peça de roupa. Passar um lado para o outro e de cima para baixo. Para obter um bom resultado, manter a parte vaporizada estendida. A qualidade do endireitamento da roupa é função do tecido que se desamarrota.

Instalação do guia do fio a vapor

Este acessório pode ser opcional mediante o modelo.

18 Coloque o guia no devido lugar na central.

19 A. Coloque o fio nos cliques e feche-os.

B. Encaixe os dois cliques no guia.

C. Coloque o fio na argola no fim do guia do fio.

Manutenção

Os produtos encontrados nos tecidos com preparo, os resíduos dos produtos de limpeza, as partículas de fios, podem com o tempo, depositar-se na base do ferro. Se for necessário, esfregar a base quente com um pano que não largue pelos. Para limpar melhor, utilizar um stick para ferros. Não utilize produtos decapantes ou alcalinos (por exemplo, para fornos de fogão), nem produtos abrasivos ou esponjas de lã de aço.

Atenção: o deslize do ferro depende do estado de limpeza da base.

Arrumação

Quando acabar de passar, desligue o cabo de alimentação e deixe arrefecer o aparelho, pode arruma-lo sem necessidade de esvaziar o depósito. Não transporte o aparelho segurando-o pelo reservatório ou pelo conector.

Não deite o ferro para não entornar a água do depósito.

ΕΛΛΗΝΙΚΑ

17 Κάθετο σιδέρωμα

Με την συσκευή σας μπορείτε να σιδερώσετε ή να φρεσκάρετε και κάθετα, τα ρούχα σας, τις κουρτίνες σας κ.λ.π. Κρατήστε το πρεσοσίδερό σας κάθετα ξεκινώντας από πάνω προς τα κάτω. Για καλύτερα αποτελέσματα, πατήστε το πλήκτρο ατμού και συγχρόνως τεντώστε το ύφασμα που σιδερώνετε. Τα αποτελέσματα εξαρτώνται από τον τύπο του υφάσματος που σιδερώνετε.

Τοποθέτηση της μεταλλικής βάσης συγκράτησης καλώδιου

Το αξεσουάρ αυτό είναι προαιρετικό και εφαρμόζεται σε ορισμένα μοντέλα.

18 Προσαρμόστε αυτή την μεταλλική βάση στις υποδοχές της βάσης του πρεσοσίδερου

19 A. Εφαρμόστε στη βάση τα κλίπς και ασφαλίστε τα.

A. Κουμπώστε μαζί και το καλώδιο.

A. Συγκρατήστε το καλώδιο στην άκρη της βάσης, ώστε να στέκεται ψηλά.

ΣΥΝΤΗΡΗΣΗ

Διάφορες ουσίες από το φινίρισμα του υφάσματος, υπολείμματα προϊόντων καθαρισμού και μόρια κλωστής, με την πάροδο του χρόνου μπορούν να εναποτεθούν στην πλάκα του σίδερου. Αν υπάρχουν τέτοια υπολείμματα, τρίβετε την πλάκα ενώ είναι ακόμα ζεστή με ένα μαλακό πανί, προσέχοντας να μην αφήνουμε χνούδια. Για ακόμα βαθύτερο καθαρισμό, χρησιμοποιείτε ειδικό προϊόν καθαρισμού πλάκας σίδερου.

Μην χρησιμοποιείτε διαβρωτικά ή αλκαλικά προϊόντα (π.χ. προϊόντα καθαρισμού ηλεκτρικού φούρνου), ούτε λειαντικά προϊόντα ή μεταλλικά σφουγγαράκια. Σημείωση! Το σίδερο γλιστράει εύκολα πάνω στο ύφασμα μόνο όταν η πλάκα είναι καθαρή.

Αποθήκευση

Όταν τελειώσετε το σιδέρωμα βγάζετε το φως από την πρίζα και αφήνετε την συσκευή να κρυώσει. Μην μεταφέρετε την συσκευή σας τραβώντας την από το καλώδιο ή από το μπόιλερ. Μπορείτε να την αποθηκεύσετε σε επίπεδη θέση, χωρίς να αδειάσετε το νερό από το ρεζερβουάρ. Αν την ακουμπήσετε πλάγια πιθανόν να χυθεί το νερό από το δοχείο.

FRANÇAIS

| Anomalies | Causes | Remèdes |
|--|--|--|
| Aucun voyant ne s'allume. Le fer et le générateur ne chauffent pas. | - Mauvaise alimentation - Autres | - Contrôlez les prises de courant et l'alimentation de votre secteur. - Voyez votre revendeur. |
| Le fer ne chauffe pas ou pas assez | - Bouton sur mini - Connecteur mal clipsé - Autres | - Tournez le bouton du thermostat - Contrôlez le bon clipeage du connecteur - Voyez votre revendeur. |
| La vapeur ne sort pas | - Le réservoir est vide - Le réservoir n'est pas en place ou est mal mis en place - Il n'y a pas de cassette anticalcaire - Les témoins changement de cassette clignotent - Autres | - Remplissez le réservoir. - Engagez le réservoir et poussez-le bien au fond - Mettez une cassette anti-calcaire dans le réservoir - Remplacez la cassette. - Appuyez sur la gâchette. - Voyez votre revendeur. |
| Production d'eau avec la vapeur | - La semelle du fer n'est pas suffisamment chaude - Demande intensive de vapeur | - Placez-vous dans la plage vapeur - Attendez que les témoins du générateur vapeur s'allument (Class200-150), s'éteignent (Class120-100-90) |
| Bruit particulier dans l'appareil | - Eau de condensation dans le tuyau - Il n'y a plus d'eau dans le réservoir - Le réservoir n'est pas en place ou est mal mis en place - Autres | - Appuyez plusieurs fois sur la gâchette vapeur. - Remplissez le réservoir. - Engagez le réservoir et poussez-le bien au fond - Voyez votre revendeur. |
| Petit claquement du générateur | - Il n'y a pas de cassette dans le réservoir - Petit résidu d'eau dans le générateur | - Mettez une cassette dans le réservoir - Aucun danger. S'arrête après quelques repassages |

DEUTSCH

| Problem | Ursachen | Lösungen |
|--|---|---|
| Kontrolllampen leuchten nicht auf. Der Apparat wird nicht heiß | - Stecker steckt nicht fest in der Steckdose - Andere Ursachen | - Steckverbindung und Stromversorgung kontrollieren - Gerät zum Händler bringen |
| Das Bügeleisen wird nicht heiß genug | - Thermostatscheibe steht auf Mini - Verbindungsstecker nicht richtig eingerastet - Andere Ursachen | - Thermostatscheibe höher einstellen - Kontrollieren Sie das richtige Einrasten des Verbindungssteckers - Gerät zum Händler bringen |
| Es wird kein Dampf erzeugt | - Kein Wasser im Tank - Der Wassertank ist nicht richtig eingesetzt - Keine Kalkfilter-Kartusche im Wassertank - Die Kontrolllampen blinken - Andere Ursachen | - Wassertank auffüllen - Wassertank fest in sein Gehäuse drücken - Kalkfilter-Kartusche in den Wassertank einsetzen - Kalkfilter-Kartusche wechseln - Gerät zum Händler bringen |
| Es kommt Dampf und Wasser heraus | - Das Bügeleisen ist nicht warm genug - Intensive Dampferzeugung | - Thermostatscheibe auf die Dampfzone einstellen - Warten bis die Kontrollleuchten des Dampfgenerators aufleuchten (Class200-150), bzw. erlöschen (Class120-100 -90) |
| Das Gerät macht ein untypisches Geräusch | - Kondenswasser im Verbindungsschlauch - Es ist kein Wasser im Tank - Der Wassertank ist nicht richtig befestigt - Andere Ursachen | - Dampftaste mehrmals drücken - Wassertank auffüllen - Wassertank fest in sein Gehäuse drücken - Gerät zum Händler bringen |
| Dampferzeuger macht ein klatschendes Geräusch | - Keine Kalkfilter-Kartusche im Wassertank - Es befindet sich ein wenig Wasser im Dampferzeuger | - Kalkfilter-Kartusche in den Wassertank einsetzen - Keine Gefahr. Hört nach ein paar mal Bügeln auf. |

RENSEIGNEMENTS ET INFORMATIONS

Pour plus d'informations, contactez le Service Consommateurs

► **N° Indigo 0 825 825 875**

0,15 € TTC / MN

DOMENA, avenue du 8ème Régiment de Hussards - 68130 ALTKIRCH

ENGLISH

| Problems | Causes | Solutions |
|---|---|---|
| None of the lights are lit. The machine does not heat up. | <ul style="list-style-type: none"> - Power supply problem - Other | <ul style="list-style-type: none"> - Check the plugs and mains. Check that the machine is switched ON - Go to your local approved service dealer |
| The iron does not heat up. | <ul style="list-style-type: none"> - Thermostat dial on Mini setting - Connection lead incorrectly fitted - Other | <ul style="list-style-type: none"> - Adjust the dial - Check the connection - Go to your local approved service dealer |
| No steam is produced. | <ul style="list-style-type: none"> - The reservoir is empty - The reservoir is incorrectly inserted or has not been inserted. - The anti-scale cartridge has not been inserted - The pilot light flashes - Other | <ul style="list-style-type: none"> - Fill the reservoir - Insert the reservoir and push it fully in - Insert an anti-scale cartridge into the reservoir - Change the anti-scale cartridge. Press the steam button - Go to your local approved service dealer |
| Water is produced with the steam | <ul style="list-style-type: none"> - The iron soleplate is not hot enough - Too intensive use of steam | <ul style="list-style-type: none"> - Turn the dial to the steam setting - Wait until the steam generator indicator lights switch on (Class200-150), switch off (Class120-100-90) |
| The machine makes a noise. | <ul style="list-style-type: none"> - Water condensation in the tube - There is no more water in the reservoir - The reservoir is incorrectly inserted or has not been inserted. - Other | <ul style="list-style-type: none"> - Press the steam button several times. - Fill the reservoir - Insert the reservoir and push it fully in - Go to your local approved service dealer |
| The machine makes a clicking noise | <ul style="list-style-type: none"> - The anti-scale cartridge has not been inserted - A small amount of water is left in the steam generator | <ul style="list-style-type: none"> - Insert an anti-scale cartridge into the reservoir - No danger It will stop when steam has been called for after a few times. |

DOMENA Helpline (U.K.)

For product technical or service information please contact the DOMENA Helpline on 01322 614 244
 DOMENA Ltd
 Unit 20, Ridgewood Industrial Estate
 Uckfield, EAST SUSSEX TN22 5QE

NEDERLANDS

| Probleem | Oorzaak | Herstel |
|---|---|---|
| Geen enkel kon-troelampje gaat aan. Het ijzer wordt niet warm | <ul style="list-style-type: none"> - Slechte aansluiting - Andere oorzaak | <ul style="list-style-type: none"> - Kijk na of de kabel goed ingepluigd is en goed in het stopcontact zit - Contacteer uw dealer |
| Het ijzer wordt niet warm of niet genoeg | <ul style="list-style-type: none"> - Thermostaat op mini - Stekker slecht ingestoken - Andere oorzaak | <ul style="list-style-type: none"> - Draai aan de knop - Ga na of de stekker goed is aangesloten - Contacteer uw dealer |
| Er komt geen stoom uit het strijkijzer | <ul style="list-style-type: none"> - Reservoir leeg - Reservoir niet of slecht in zijn vak geplaatst - Er is geen ontkalkings-cassette in het reservoir - Het controllampje voor verwisseling cassette knippert - Andere oorzaak | <ul style="list-style-type: none"> - Reservoir vullen - Reservoir korrekt aanbrengen - Doe een ontkalkingscassette in het reservoir - Vervang de cassette. Druk op de stoomknop - Contacteer uw dealer |
| Er komt stoom met waterdruppels uit het strijkijzer | <ul style="list-style-type: none"> - De zoolplaat van het strijkijzer is niet warm genoeg - Intensief stoomverbruik | <ul style="list-style-type: none"> - Plaats de thermostaat in het stoomvak - Wacht tot de controlelichtjes van de stoomgenerator aangaan (Class200-150), uitgaan (Class120-100-90). |
| Het apparaat maakt een vreemd geluid | <ul style="list-style-type: none"> - Kondensatiewater in de aanvoerslang - Geen water meer in het reservoir - Reservoir niet of slecht in zijn vak geplaatst - Andere oorzaak | <ul style="list-style-type: none"> - Druk enkele keren op de stoomknop - Reservoir vullen - Reservoir korrekt aanbrengen - Contacteer uw dealer |
| Ploffend geluid in de stoomgenerator | <ul style="list-style-type: none"> - Er is geen ontkalkings-cassette in het reservoir - Er rest nog water in de stoomgenerator | <ul style="list-style-type: none"> - Doe een ontkalkingscassette in het reservoir - Ongevaarlijk. Dit geluid verdwijnt na enkele strijkbeurten |

ΕΛΛΗΝΙΚΑ

Τι κάνετε αν ...

| Προβλήματα | Αιτίες | Λύσεις |
|---|---|---|
| Κανένα λαμπάκι δεν ανάβει Η συσκευή δεν θερμαίνεται | <ul style="list-style-type: none"> - Πρόβλημα Ρεύματος - Άλλη αιτία | <ul style="list-style-type: none"> - Ελέγχετε τις πρίζες και τον ηλεκτρικό πίνακα και αν ο διακόπτης είναι στο ON - Επικοινωνήστε με το εξουσιοδοτημένο σέρβις |
| Το پرسοσίδερο δεν ανάβει | <ul style="list-style-type: none"> - θερμοστάτης στη μικρότερη ένδειξη - Η καλωδιακή σύνδεση δεν έχει γίνει σωστά - Άλλη αιτία | <ul style="list-style-type: none"> - Ρυθμίστε σωστά - Ελέγξτε την σύνδεση - Επικοινωνήστε με εξουσιοδοτημένο σέρβις |
| Δεν παράγεται ατμός | <ul style="list-style-type: none"> - Το δοχείο του νερού είναι άδειο - Το δοχείο του νερού δεν είναι σωστά τοποθετημένο - Δεν έχει τοποθετηθεί το φίλτρο κατά των αλάτων - Αναβασθήναι το λαμπάκι - Άλλη αιτία | <ul style="list-style-type: none"> - Γεμίστε το ρεζερβουάρ νερού - Τοποθετήστε το σωστά - Βάλτε το φίλτρο στο ρεζερβουάρ - Αλλάξτε φίλτρο. Πατήστε το πλήκτρο ατμού - Επικοινωνήστε με το εξουσιοδοτημένο σέρβις |
| Παράγεται νερό μαζί με τον ατμό | <ul style="list-style-type: none"> - Η πλάκα του σίδηρου δεν είναι αρκετά ζεστή - Χρησιμοποιήσατε πολύ ατμό | <ul style="list-style-type: none"> - Γυρίστε τον διακόπτη στην ρύθμιση ατμού - Περιμένετε να ανάψει η φωτεινή ένδειξη του ατμού (Class200-150), να σβήσει η ένδειξη (Class 120-100-90) |
| Η συσκευή κάνει θόρυβο | <ul style="list-style-type: none"> - Υπάρχει συμπυκνωμένο νερό στο σωλήνα μεταφοράς ατμού - Δεν έχει νερό το ρεζερβουάρ - Το ρεζερβουάρ δεν έχει τοποθετηθεί σωστά - Άλλη αιτία | <ul style="list-style-type: none"> - Πατήστε το πλήκτρο ατμού αρκετές φορές - Γεμίστε το ρεζερβουάρ - Το τοποθετείτε σωστά - Επικοινωνήστε με εξουσιοδοτημένο σέρβις |
| Η συσκευή κάνει ένα μικρό χτύπο | <ul style="list-style-type: none"> - Το φίλτρο δεν έχει τοποθετηθεί - Μικρή ποσότητα νερού υπάρχει στο μπόιλερ | <ul style="list-style-type: none"> - Βάλτε το φίλτρο στο ρεζερβουάρ - Κανένας κίνδυνος. Μόλις ζητήσετε ατμό θα σταματήσει |

ESPAÑOL**Qué hacer si ...**

| Problemas | Causas | Soluciones |
|--|---|--|
| Ninguno de los indicadores se enciende | - Problema de alimentación - Otros | - Comprobar el cable de red. - Llamar servicio técnico |
| No se calienta | - Termostato en mínimo - Conector mal enchufado - Otros | - Gire el botón - Asegúrese de que el conector esté correctamente enchufado. - Llamar servicio técnico |
| No se produce vapor | - Depósito vacío - Depósito mal insertado o no insertado - El cartucho no ha sido insertado - El piloto relampaguea - Otros | - Llenar el depósito. - Insertar el depósito correctamente - Insertar el cartucho antisedimentos - Reemplace la casete. Apriete el pulsador de vapor - Llamar servicio técnico |
| El equipo hace ruido | - No está lo suficientemente caliente - Excesivo uso del vapor | - Colóquese en la zona de vapor - Espere que los testigos del generador de vapor se enciendan (Class200-150), se apaguen (Class120-100-90) |
| El equipo hace ruido | - Condensación de agua en el tubo - No hay agua en el depósito - Depósito mal insertado o no insertado - Otros | - Pulsar el botón de vapor varias veces - Llenar el depósito - Insertar el depósito correctamente - Llamar servicio técnico |
| Ruidos en el generador | - El cartucho no ha sido insertado - Se ha vertido un poco de agua en el generador de vapor | - Insertar el cartucho antisedimentos - Insertar el cartucho antisedimentos |

PORTUGUÊS**Que fazer se ...**

| Anomalias | Causas | Soluções |
|---|---|---|
| Não acende nenhuma luz. O ferro e o gerador de vapor não aquecem. | - Falta de alimentação - Outros | - Verifique se tem corrente - Ver o seu revendedor |
| O ferro não aquece | - O botão está no mínimo - Conector mal encaixado - Outros | - Rode o botão do termostato - Controle o bom encaixe do conector - Ver o seu revendedor |
| O vapor não sai | - O reservatório está vazio - O reservatório está mal colocado - Não há depósito descalcificador - O indicador acende-se intermitentemente - Outros | - Encha o depósito - Coloque o reservatório rem, ate ao fundo - Pôr um depósito descalcificador no recipiente - Mudar o depósito. Carregar na comando do vapor - Ver o seu revendedor |
| Produção de água com o vapor | - A base do ferro não está suficientemente quente - Vapor a mais | - Coloque-se na faixa de vapor - Aguarde que os indicadores luminosos do generador de vapor se acendam (Class200-150), se apagam (Class120-100-90) |
| Barulho no aparelho | - Condensação no tubo - Não ha água no reservatório - O reservatório não está colocado correctamente - Outros | - Carregue varias vezes no botão de vapor - Encha o depósito - Coloque e reservatório rem, ate ao fundo - Ver o seu revendedor |
| Pequeno ruido no gerador | - Não há depósito descalcificador - Resíduos de água no gerador | - Pôr um depósito descalcificador no recipiente - Nenhum perigo. S'arrête après quelques repassages |